

Oleo-Mac MH 198 RK - **efco** MZ 2098 RK - **B** BERTOLINI 205 - **NB** NIBBI 105



Pubbl. 68580020 - Lug/2017

NL **GEBRUIKS- EN ONDERHOUDSHANDLEIDING**

SLO **PRIROČNIK ZA UPORABNIKA**

S **HANDBOK FÖR ANVÄNDNING OCH UNDERHÅLL**

BIH
SRB
HR
MNE **UPUTSTVA ZA KORIŠTENJE I ODRŽAVANJE**

RO **MANUAL DE UTILIZARE ȘI ÎNTREȚINERE**

DK **BRUGS- OG VEDLIGEHOLDELSSESVEJLEDNING**

English is original instructions, other language is translation of original instructions



NL**INLEIDING****VERTALING VAN DE OORSPRONKELIJKE INSTRUCTIES**

Om de motorhakfrees op de juiste manier te kunnen gebruiken en ongelukken te voorkomen eerst deze gebruiksaanwijzing aandachtig doorlezen alvorens ermee te gaan werken. In deze gebruiksaanwijzing zijn de uitleg van de werking van de verschillende onderdelen en de instructies voor de noodzakelijke controles en het onderhoud opgenomen.

N.B.: De beschrijvingen en de figuren in deze gebruiksaanwijzing zijn niet bindend. De fabrikant reserveert zich het recht eventuele veranderingen aan te brengen zonder zich te verplichten iedere keer deze gebruiksaanwijzing bij te werken.

SLO**UVOD****PREVOD ORIGINALNIH NAVODIL**

Če želite pravilno uporabljati motorna freza in preprečiti nesreče, ne začnite z delom preden skrbno ne preberete tega priročnika. V navodilih se nahajajo pojasnila o delovanju raznih delov naprave, kakor tudi napotki za nujne preglede in ustrezno vzdrževanje.

Opomba: Ponazoritve in specifikacije v tem priročniku se lahko razlikujejo glede na zahteve posamezne države in so predmet sprememb brez predhodnega obvestila proizvajalca.

S**INLEDNING****ÖVERSÄTTNING AV ORIGINALANVISNINGAR**

Ta inte jordfräs i bruk förrän du har läst igenom denna handbok ytterst noggrant. Det är en förutsättning för att jordfräs skall kunna användas på korrekt sätt och för att olyckor skall kunna förhindras. I denna handbok finns förklaringar till de olika komponenternas funktioner och de anvisningar som krävs för att kunna göra nödvändiga kontroller och underhåll.

OBS! Beskrivningarna och illustrationerna som finns i denna handbok är inte strängt förpliktande, utan tillverkaren förbehåller sig rätten att göra ändringar på maskinen utan att från gång till gång anpassa innehållet i handboken.

BIH**SRB****HR****MNE****UVODNE NAPOMENE****ORIGINALNE UPUTE**

Ako želite pravilno koristiti ovu kopačicu i izbjeći nesretne slučajeve, nemojte započinjati s radom prije nego što pažljivo pročitate ovaj priručnik. Ovaj priručnik sadrži pojašnjenja o radu svakog pojedinog dijela i neophodne informacije o obaveznim kontrolama i radovima na održavanju.

NAPOMENA. Opisi i slike sadržane u ovom priručniku ne predstavljaju nikakvu obvezu za Proizvođača. Proizvođač pridržava pravo unošenja izmjena bez obveze ažuriranja ovog priručnika.

RO**UVODNE NAPOMENE****INTRODUCER TRADUCEREA INSTRUCȚIUNILOR ORIGINALE**

Pentru o utilizare corectă a motosapei și pentru a evita accidentele, nu începeți lucrul fără a fi citit acest manual cu cea mai mare atenție. În acest manual veți găsi explicații privind funcționarea diferitelor componente și instrucțiuni privind verificările necesare și întreținerea.

N.B. Descrierile și ilustrațiile din acest manual nu îl angajează cu nimic pe producător. Firma își rezervă dreptul de a aduce eventuale modificări, fără a-și lua angajamentul de a actualiza de fiecare dată acest manual.

DK**INDLEDNING****ORIGINAL VEJLEDNING**

For at kunne anvende motorhakkeren korrekt og undgå ulykker må man ikke starte arbejdet uden først at have læst denne vejledning omhyggeligt. I denne vejledning findes forklaringer på funktionen af de forskellige komponenter samt vejledning i de nødvendige kontroller og i vedligeholdelsen.

NB: Beskrivelserne og illustrationerne i dette hæfte er kun vejledende. Firmaet forbeholder sig retten til at foretage ændringer uden forpligtelse til også at opdatere vejledningen fra gang til gang.

**LET OP!!!****HOORSCHADEGEFLUIT**

IN ZIJN NORMAAL GEBRUIKSTOESTAND KAN DEZE MACHINE VOOR DE BESTEMDE OPERATOR EEN DAGELIJKS PERSOONLIJK LAWAAIBLOOTSTELLING MET ZICH MEEBRENGEN, DIE

85 dB(A)

OF MEER BEDRAAGT

**PAŽNJA!!!****OPASNOST OD OŠTEĆENJA SLUHA**

POD UOBIČAJENIM UVJETIMA RADA OVOG UREĐAJA OSOBA KOJA GA KORISTI MOŽE BITI IZLOŽENA DNEVNO RAZINI BUKE JEDNAKOJ ILI VIŠOJ OD

85 dB(A)**VARNING!!!****NEVARNOST POŠKODBE SLUHA**

V NORMALNIH POGOJIH UPORABE LAHKO TA NAPRAVA POVZROČA DNEVNO IZPOSTAVLJENOST UPORABNIKA HRUPU, KI JE ENAK ALI VEČJI OD

85 dB(A)**ATENȚIE!!!****RISC DE DIMINUARE A AUZULUI**

ÎN CONDIȚII NORMALE DE UTILIZARE, ACEST APARAT POATE FACE CA OPERATORUL SĂ FIE SUPUS LA UN NIVEL DE EXPUNERE PERSONALĂ, ZILNICĂ, LA ZGOMOT EGALĂ CU SAU MAI MARE DE

85 dB(A)**OPOZORILO!!!****RISK FÖR HÖRSELNEDSÄTTNING**

VID NORMAL ANVÄNDNING AV DENNA MASKIN KAN ANVÄNDAREN DAGLIGEN UTSÄTTAS FÖREN BULLERNIVÅ SOM ÄR LIKA MED ELLER HÖGRE ÄN

85 dB(A)**PAS PĂ!!****RISIKO FOR HØRESKADER**

UNDER NORMALE DRIFTSBETINGELSER KAN DENNE MASKINE FORÅRSAGE, AT DEN PÅGÆLDENDE OPERATØR UDSÆTTES FOR ET PERSONLIGT STØJNIVEAU PÅ DAGLIG BASIS, DER ER LIG MED ELLER HØJERE END

85 dB(A)

NL INHOUD

INLEIDING _____	2	STARTEN _____	20
ONDERDELEN VAN DE MOTORHAKFREES _____	4	WERKING EN VEILIGHEID _____	30
CONFORMITEITS-ERKLARING _____	5	STOPPEN VAN DE MOTOR _____	34
UITLEG VAN DE VEILIGHEIDSSYMBOLLEN _____	6	ONDERHOUD _____	36
VEILIGHIDSVOORSCHRIFTEN _____	8	TECHNISCHE GEGEVENS _____	44
MONTAGE _____	14	ONDERHOUDSTABEL _____	46
		OPLOSSEN VAN PROBLEMEN _____	49
		GARANTIE BEWIJS _____	53

SLO KAZALO

UVOD _____	2	DELOVANJE IN VARNOST _____	30
SESTAVNI DELI MOTORNA FREZA _____	4	ZAUSTAVLJANJE MOTORJA _____	34
IZJAVA O SKLADNOSTI _____	5	VZDRŽEVANJE _____	36
RAZLAGA SIMBOLOV IN VARNOSTNIH OPOZORIL _____	6	TEHNIČNI PODATKI _____	44
VARNOSTNA OPOZORILA _____	9	PREGLED VZDRŽEVANJA _____	46
SESTAVA _____	14	ODPRAVA PROBLEMOV _____	49
ZAGON _____	20	GARANCIJSKA IZJAVA _____	53

S INNEHÅLLSFÖRTECKNING

INLEDNING _____	2	START _____	20
JORDFRÄS KOMPONENTER _____	4	ARBETE OCH SÄKERHET _____	30
EG-FÖRSÄKRAN OM ÖVERENSSTÄMMELSE _____	5	STOPP AV MOTORN _____	34
FÖRKLARING TILL SYMBOLER OCH SÄKERHETSREGLER _____	6	UNDERHÅLL _____	36
SÄKERHETSREGLER _____	10	TEKNISKA DATA _____	44
ASSEMBLERING _____	14	UNDERHÅLLSTABELL _____	47
		PROBLEMLÖSNING _____	50
		GARANTIBEVIS _____	53

BIH SRB HR MNE KAZALO

UVODNE NAPOMENE _____	2	RAD I SIGURNOST _____	31
SASTAVNI DIJELOVI MOTOKULTIVATOR _____	4	OBUSTAVA MOTORA _____	35
IZJAVA SUGLASNOSTI _____	5	ODRŽAVANJE _____	37
OBJAŠNJENJE SIMBOLA I UPOZORENJA ZA SIGURNOST _____	6	TEHNIČKI PODACI _____	44
SIGURNOSNI PROPISI _____	11	TABLICA ODRŽAVANJA _____	47
SKLAPANJE _____	15	OTKLANJANJE KVAROVA _____	50
POKRETANJE _____	21	GARANTNI LIST _____	54

RO CUPRINS

INTRODUCERE _____	2	UTILIZAREA ȘI SIGURANȚA _____	31
COMPONENTELE MOTOSAPEI _____	4	OPRIREA MOTORULUI _____	35
DECLARAȚIE DE CONFORMITATE _____	5	ÎNTREȚINEREA _____	37
EXPLICAȚIA SIMBOLURILOR ȘI RECOMANDĂRI PRIVIND SIGURANȚA _____	6	DATE TEHNICE _____	44
NORME DE SIGURANȚĂ _____	12	TABEL DE ÎNTREȚINERE _____	48
ASAMBLAREA _____	15	REMEDIEREA PROBLEMELOR _____	51
PORNIREA _____	21	CERTIFICAT DE GARANȚIE _____	54

DK INDHOLDSFORTEGNELSE

INDLEDNING _____	2	BRUG OG SIKKERHED _____	31
KOMPONENTER I MOTORHAKKEREN _____	4	STANDSNING AF MOTOREN _____	35
OVERENSSTEMMELSESERKLÆRING _____	5	VEDLIGEHODELSE _____	37
SYMBOLER OG SIKKERHEDSADVARSLER _____	6	TEKNISKE SPECIFIKATIONER _____	44
SIKKERHEDSFORSKRIFTER _____	13	VEDLIGEHODELSESTABEL _____	48
SAMLING _____	15	PROBLEMLØSNING _____	51
START _____	21	GARANTICERTIFIKAT _____	54

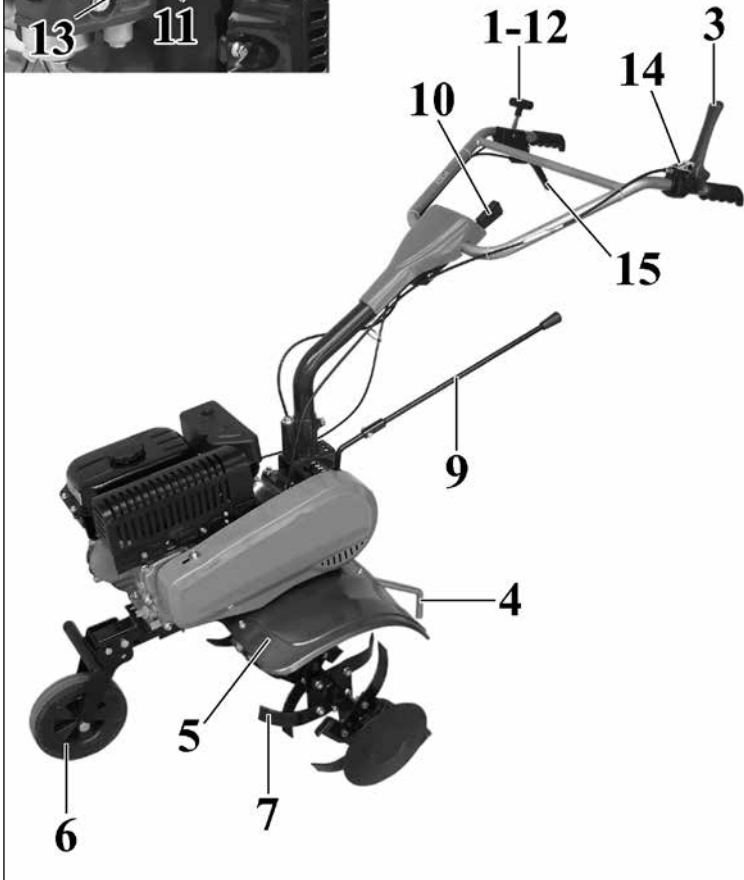
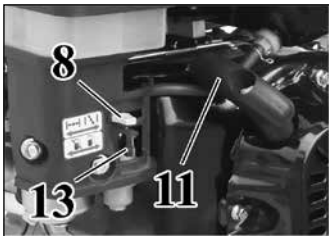

NL

ONDERDELEN VAN DE MOTORHAKFREES

- | | |
|-------------------------------|---|
| 1 - Aan/Uitschakelaar | 9 - Schakelhendel |
| 2 - Duwboom | 10 - Verticale instelling van het stuur (ploegstaarten) |
| 3 - Versnellingshendel | 11 - Startgreep |
| 4 - Dissel | 12 - Gashendel |
| 5 - Beschermingscarter frezen | 13 - Benzinekraantje |
| 6 - Wiel voor het transport | 14 - Interlockhendels |
| 7 - Werkinstrumenten | 15 - Horizontale instelhendel van de duwboom |
| 8 - Chokehendel | |

SLO

SESTAVNI DELI MOTORNA FREZA

- | | |
|---|--|
| 1 - Ozemljitveno stikalo | 9 - Ročica za upravljanje prestav |
| 2 - Ročaj | 10 - Vertikalna nastavitev krmila (ročici) |
| 3 - Ročica za aktiviranje prestavljanja | 11 - Pogonski ročaj |
| 4 - Oporni drog | 12 - Ročica plina |
| 5 - Ščitnik nožev | 13 - Pipica za gorivo |
| 6 - Transportni kolesi | 14 - Vzvoda za blokiranje ročic |
| 7 - Delovna orodja | 15 - Ročica za vodoravno nastavitev krmila |
| 8 - Ročica naprave za hladni zagon | |

S

JORDFRÄS KOMPONENTER

- | | |
|---------------------------|---|
| 1 - På/Avknapp | 8 - Chokereglage |
| 2 - Tyrhandtag | 9 - Växelspak |
| 3 - Körspak | 10 - Vertikal reglering av styrhandtag |
| 4 - Roder | 11 - Starthandtag |
| 5 - Skyddskåpa för fräsar | 12 - Gasspak |
| 6 - Transporthjul | 13 - Bensinkran |
| 7 - Arbetsverktyg | 14 - Stoppspakar |
| | 15 - Styrhandtagets horisontella justerspak |

BIH SRB HR MNE

SASTAVNI DIJELOVI MOTOKULTIVATOR

- | | |
|------------------------------------|---|
| 1 - Prekidač uzemljenja | 9 - Ručica mjenjača |
| 2 - Upravljačka ručka | 10 - Okomito podešavanje upravljača (ručki) |
| 3 - Upravljačka ručica za kretanje | 11 - Ručica za pokretanje |
| 4 - Ručica za određivanje smjera | 12 - Poluga gasa |
| 5 - Štitnik noževa | 13 - Ventil za benzin |
| 6 - Transportni kotači | 14 - Poluge za zaustavljanje upravljačkih elemenata |
| 7 - Radni alat | 15 - Ručica za vodoravno podešavanje upravljača |
| 8 - Čok | |

RO

COMPONENTELE MOTOSAPEI

- | | |
|------------------------------------|---|
| 1 - Întrerupător de masă | 8 - Manetă de șoc |
| 2 - Mânere (Ghidon) | 9 - Manetă schimbător de viteze |
| 3 - Maneta de comandă a deplasării | 10 - Reglarea pe verticală a mânerelor (ghidonului) |
| 4 - Bară de direcție | 11 - Mâner de pornire |
| 5 - Carter protecție freze | 12 - Manetă accelerator |
| 6 - Roată pentru transport | 13 - Robinet benzină |
| 7 - Instrumente de lucru (lame) | 14 - Manete blocare comenzi |
| | 15 - Manetă pentru reglarea orizontală a ghidonului |

DK

KOMPONENTER I MOTORHAKKEREN

- | | |
|------------------------------------|---|
| 1 - Startkontakt | 9 - Gearhåndtag |
| 2 - Styr | 10 - Lodret justering af styret (støtter) |
| 3 - Håndtag for fremgear | 11 - Starthåndtag |
| 4 - Koblingsstang | 12 - Gashåndtag |
| 5 - Beskyttelsesskærm til fræserne | 13 - Benzinhanse |
| 6 - Transporthjul | 14 - Betjeningspærre |
| 7 - Arbejdsredskaber | 15 - Håndtag vandret justering af styret |
| 8 - Startgreb | |

NL - ZIE GEBRUIKSAANWIJZING MOTOR

SLO - PREGLEJTE PRIROŠNIK ZA MOTOR

S - SE MOTORHANDBOKEN

BIH-SRB-HR-MNE - VIDI PRIRUČNIK MOTORA

RO - VEZI MANUALUL MOTORULUI

DK - SE VEJLEDNING TIL MOTOREN

CONFORMITEITS- VERKLARING	IZJAVA O SKLADNOSTI	EG-FÖRSÄKRAN OM ÖVERENSSTÄMMELSE	IZJAVA SUGLASNOSTI	DECLARAȚIE DE CONFORMITATE	OVERENSSTEMMELSESER- KLÆRING
Nederlands	Slovenščina	Svenska	Hrvatski	Română	Dansk
Ondergetekende,	Spodaj podpisana odgovorna oseba podjetja	Den undertecknade,	Dolje potpisani,	Subsemnatul,	Undertegnede
EMAK spa via Fermi, 4 - 42011 Bagnolo in Piano (RE) ITALY					
verklaart, onder eigen verantwoordelijkheid, dat de machine:	izjavljam na lastno odgovornost, da proizvod:	försäkrar på eget ansvar att maskinen:	objašnjava na osobnu odgovornost da stroj:	declar pe propria mea răspundere că mașina:	erklærer under ansvar, at maskinen
1. Type: motorhakfrees	1. Vrsta motorja: motorna freza	1. Typ: jordfräs	1. Vrsta: kopačica	1. Gen: motosapă	1. Type: motorhakker
2. Merk: / Type:	2. Znamka: / Tip:	2. Varumärke: / Typ:	2. Marka: / Tip:	2. Marca: / Tipul:	2. Mærke: / Type:
Oleo-Mac MH 198 RK - MH 198 RK 35 - Efcó MZ 2098 RK - Bertolini 205 - Nibbi 105					
3. serie - identificeren	3. serijska identifikacija	3. Serienummer	3. Identifikacija serije	3. identificare de serie	3. Serienummer
B60 XXX 0001 ÷ B60 XXX 9999					
voldoet aan de voorschriften van richtlijn	odgovarja zahtevam podanih v smernicah	överensstämmer med kraven i direktiv	je potvrđeno prema odredbi direktive	este conformă cu prevederile din directiva	er i overensstemmelse med direktivet
2006/42/EC - 2014/30/EU - 97/68/EC - 2010/26/EC					
is conform de bepalingen van de volgende geharmoniseerde regelgeving:	v skladu je z odredbami sledečih uskklajenih norm:	överensstämmer med föreskrifterna i följande harmoniserade standarder:	primjeren je odredbama sadržanim u slijedećim uskkladenim propisima:	este conformă cu dispozițiile din următoarele norme armonizate:	er i overensstemmelse med bestemmelserne i følgende harmoniserede standarder:
EN 709: 1997 + A4: 2009 - EN ISO 14982:2009					

Gemaakt in / Izdelano v / Ort / Proizvedeno u / Fabricat în / Fremstillet : Bagnolo in piano (RE) Italy - via Fermi, 4

Datum / Päivämäärä / Datum / Data / Data / Dato: 01/09/2016

Technische documentatie neergelegd op de Hoofdzetel. - Technische Directie
Tehnična dokumentacija je shranjena na upravnem sedežu. - Tehnična direkcija
Teknisk dokumentation arkiverad på det administrativa sätet. - Teknisk riktning
Tehnička dokumentacija je pohranjena u administrativnom sjedištu. - Tehnička uprava
Documentația Tehnică este depusă la Sediul Administrativ. - Direcția Tehnică
Teknisk dokumentation befinder sig på hovedsædet. - Teknisk ledelse

NL UITLEG VAN DE VEILIGHEIDSSYMBOLLEN**BIH** **SRB** **HR** **MNE** OBJAŠNENJE SIMBOLA I UPOZORENJA ZA SIGURNOST**SLO** RAZLAGA SIMBOLOV IN VARNOSTNIH OPOZORIL**RO** EXPLICAȚIA SIMBOLURILOR ȘI RECOMANDĂRI PRIVIND SIGURANȚA**S** FÖRKLARING TILL SYMBOLER OCH SÄKERHETSREGLER**DK** SYMBOLER OG SIKKERHEDSADVARSLER**1**

- NL**
1. Lees de gebruikshandleiding alvorens u met de machine gaat werken.
 2. Als de motor loopt, handen en voeten buiten bereik van het maaiemes houden.
LET OP! - De messen bewegen nog enkele seconden nadat de motor is uitgeschakeld.
 3. Inschakeling versnelling
 4. 0 = vrijstand
1 = inschakeling vooruitversnelling eerste versnelling
2 = inschakeling vooruitversnelling tweede versnelling
-1 = inschakeling achteruitversnelling

- SLO**
1. Preberite priročnik za uporabnika pred uporabo te naprave.
 2. Med delovanjem motorja ne segajte z rokami ali nogami pod pokrov kosilnice.
OPOZORILO! – Rezila se vrtijo še nekaj sekund po tem, ko je naprava že izklopljena.
 3. Vklon prestave
 4. 0 = položaj izklopa
1 = vklop prve prestave naprej
2 = vklop druge prestave naprej
-1 = vklop vzvratne prestave

- S**
1. Läs noggrant igenom denna handbok för användning och underhåll innan du börjar använda maskinen.
 2. Ha händerna och fötterna på behörigt avstånd från skärverktygets kåpa när motorn är på.
WARNING! - Skärbladen fortsätter att rotera i ett par sekunder efter att motorn har stängts av.
 3. lläggning av växel
 4. 0 = neutralläge
1 = första hastighet framåt
2 = andra hastighet framåt
-1 = backväxel

- BIH**
1. Pročitajte uputstva za korištenje i održavanje prije nego što pristupite korištenju ove kosilice.
- SRB**
2. Nemojte približavati ruke ili stopala štitniku noža dok je motor u pokretu.
PAIŃJA! - Nož ostaje u pokretu i nekoliko sekundi nakon gašenja motora.
- HR**
- MNE**
3. Aktiviranje brzine kretanja
 4. 0 = položaj deaktiviranja
1 = aktiviranje kretanja naprijed, prva brzina
2 = aktiviranje kretanja naprijed, druga brzina
-1 = aktiviranje kretanja unatrag

- RO**
1. Citiți manualul de utilizare și întreținere înainte de a folosi această mașină.
 2. Nu apropiați mâinile sau picioarele de carterul lamei în timp ce motorul este pornit.
ATENȚIE! - Lamele rămân în mișcare timp de câteva secunde după ce motorul a fost oprit.
 3. Cuplarea vitezelor
 4. 0 = poziția de decuplare
1 = cuplare deplasare înainte în viteza întâi
2 = cuplare deplasare înainte în viteza a doua
-1 = cuplare marșarier

- DK**
1. Læs brugs- og vedligeholdelsesvejledningen før ibrugtagning af denne maskine
 2. Nærm ikke hænder eller fødder til klingskærmen, mens motoren kører.
PAS PÅ!! - Klingerne forbliver i bevægelse i nogle sekunder, også efter at motoren er slukket
 3. Indkobling af fremgear
 4. 0 = frakoblingsposition
1 = indkobling fremgear første gear
2 = indkobling fremgear andet gear
-1 = indkobling bakgear

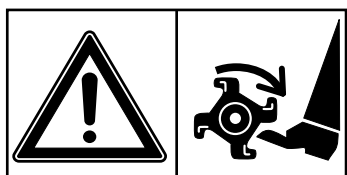
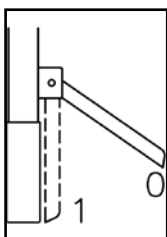
**2****3****120-1****4**

NL UITLEG VAN DE VEILIGHEIDSSYMBOLLEN

SLO RAZLAGA SIMBOLOV IN VARNOSTNIH OPOZORIL

S FÖRKLARING TILL SYMBOLER OCH SÄKERHETSREGLER

BIH SRB HR MNE OBJAŠNENJE SIMBOLA I UPOZORENJA ZA SIGURNOST

RO EXPLICAȚIA SIMBOLURILOR ȘI RECOMANDĂRI PRIVIND SIGURANȚA

DK SYMBOLER OG SIKKERHEDSADVARSLER

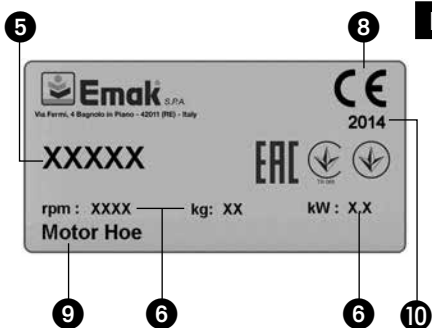

- NL**
5. Merk en model van de machine
 6. Technische gegevens
 7. Serienummer
 8. EG-conformiteitsmerk
 9. Type machine: **MOTORHAKFREES.**
 10. Bouwjaar
 11. **LET OP!** - Laat tijdens het werk niemand in de buurt komen.



- SLO**
5. Znamka in model stroja
 6. Tehnični podatki
 7. Serijska številka
 8. Znak CE o skladnosti
 9. Tip stroja: **MOTORNA FREZA**
 10. Proizvodnja leto
 11. **POZOR!** - Ne pustite, da pristop nikogar, medtem ko delate.

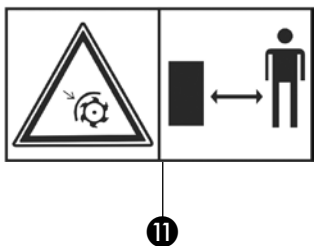

- S**
5. Märke och maskinmodell
 6. Tekniska data
 7. Serienummer
 8. CE-märke för överensstämmelse
 9. Maskintyp: **JORDFRÄS**
 10. Produktionsår
 11. **WARNING!** - Låt inte någon ströki när du arbetar.

- BIH**
5. Marka i model stroja
 6. Tehnički podaci
 7. Serijski broj
 8. Oznaka usklađenosti CE
 9. Vrsta stroja: **KOPAČICA**
 10. Godina proizvodnje
 11. **PAŽNJA!** - Ne dopustite nikome pristup tijekom rada.

- RO**
5. Marca și modelul mașinii.
 6. Date tehnice.
 7. Numărul de serie.
 8. Marcaj de conformitate CE.
 9. Tipul mașinii: **MOTOSAPĂ.**
 10. An de producție
 11. **ATENȚIE!** - Nu lăsa pe nimeni abordare în timp ce lucrează.

- DK**
5. Maskinmodel- og mærke
 6. Tekniske specifikationer
 7. Serienummer
 8. CE-mærkning
 9. Maskintype: **MOTORHAKKER**
 10. Produktionsår
 11. **PAS PÅ** - Lad ikke nogen tilgang til jobbet.



1

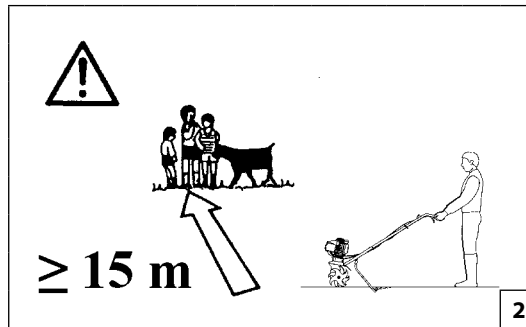

2



3



4

Nederlands

VEILIGHEIDSVOORSCHRIFTEN

⚠ WAARSCHUWING: Blootstelling aan trillingen door langdurig gebruik van op benzine werkende handgereedschappen kan schade toebrengen aan de bloedvaten en zenuwen in vingers, handen en polsen, bij mensen die vatbaar zijn voor storingen in de bloedsomloop of abnormale zwellingen. Langdurig gebruik bij koud weer is in verband gebracht met schade aan de bloedvaten bij overigens gezonde mensen. Als er symptomen optreden als verstijving, pijn, verlies van kracht, verandering in huidskleur of -weefsel, stop dan het gebruik van dit gereedschap en ga naar een arts.

⚠ LET OP - Als de motorhakkfrees op de juiste manier gebruikt wordt, is het een snel, gemakkelijk en efficiënt werktuig; als de motorzaag niet op de juiste manier of zonder de nodige voorzorgsmaatregelen gebruikt wordt, kan het een gevaarlijk werktuig worden. Opdat u altijd prettig en veilig kunt werken de hierna in de loop van de handleiding volgende.

⚠ WAARSCHUWING: Het ontstekingsstelsel van uw apparaat produceert een elektromagnetisch veld met een zeer lage intensiteit. Dit veld kan interferentie veroorzaken met bepaalde pacemakers. Om het risico op ernstig letsel of overlijden zo klein mogelijk te houden moeten personen met een pacemaker hun eigen arts en de fabrikant van de pacemaker raadplegen voordat ze dit apparaat gebruiken.

⚠ WAARSCHUWING! – Nationale reglementeringen kunnen bepalingen omvatten die het gebruik van de machine beperken.

- 1 - Lees deze handleiding aandachtig tot u alle veiligheidsvoorschriften, voorzorgsmaatregelen en bedieningsinstructies begrepen heeft en op kan volgen voordat u probeert de motorhakkfrees te gebruiken.
- 2 - Laat uw motorhakkfrees uitsluitend gebruiken door volwassenen die de veiligheidsvoorschriften, voorzorgsmaatregelen en bedieningsinstructies die in deze handleiding staan begrijpen en op kunnen volgen. Minderjarigen mogen nooit een motorhakkfrees gebruiken.
- 3 - Hanteer of bedien een motorhakkfrees niet als u vermoeid, ziek of van streek bent, of wanneer u alcohol, drugs, of medicatie heeft gebruikt. U dient in goede lichamelijke conditie te zijn en

mentaal alert. Werken met een motorhakkfrees is inspannend. Als u aan een aandoening lijdt die verergerd kan worden door inspannend werk, vraag dan advies aan een arts, voordat u met de motorhakkfrees gaat werken (Fig.1). Wees extra voorzichtig vlak voor rustperiodes en als het werk bijna klaar is.

- 4 - Houd kinderen, omstanders, en dieren op een afstand van minimaal 15 meter van het werkgebied. Laat andere mensen of dieren niet in de buurt van de motorhakkfrees komen als u hem start of terwijl u er mee werkt (Fig.2).
- 5 - Draag tijdens het werken met de motorhakkfrees altijd goedgekeurde veiligheidskleding. Draag geen kledingstukken, sjaals, dassen of armbanden die aan twijgen kunnen blijven hangen. Bind lang haar vast en bescherm het (bijvoorbeeld met een sjaal, pet, helm, enz.). **Veiligheidsschoenen met antislip zolen en teenbescherming. Draag een veiligheidsbril of een gezichtsscherm. Gebruik bescherming tegen lawaai: bijvoorbeeld, oorkappen of oordoppen. Draag handschoenen met maximale trilingsabsorptie (Fig.3-4-5-6).**
- 6 - Laat anderen deze motorhakkfrees alleen gebruiken als ze deze bedieningshandleiding hebben gelezen of als ze passende instructies hebben gekregen over het correcte en veilige gebruik van deze motorhakkfrees.
- 7 - Controleer de motorhakkfrees dagelijks om er zeker van te zijn dat elk onderdeel, voor de veiligheid of anderszins, goed werkt.
- 8 - Gebruik nooit een beschadigd, gewijzigde, of onjuist gerepareerde of geassembleerde motorhakkfrees. Verwijder of beschadig geen enkele veiligheidsvoorziening niet en stel deze nooit buiten werking. Vervang snijwerktuigen of veiligheidsvoorzieningen onmiddellijk als deze beschadigd, kapot of verwijderd zijn.
- 9 - Plan uw handelingen van te voren zorgvuldig. Begin niet te snoeien voordat u een vrij werkgebied hebt, een veilige positie.
- 10 - Alle snoeiwerkzaamheden, naast de handelingen die in deze handleiding beschreven zijn, moeten uitgevoerd worden door competent personeel.
- 11 - De motorhakkfrees is een product dat uitsluitend bestemd is om aardkluiten te verbrijzelen en de grond los te werken. Het is niet aan te raden om andere soorten materiaal te snoeien. Alle andere vormen van gebruik, andere dan degene vermeld in deze handleiding, kunnen de machine beschadigen en ernstig gevaar opleveren voor mensen en voorwerpen.
- 12 - Het is niet aan te raden gereedschappen of toebehoren, die niet door de fabrikant zijn gespecificeerd, aan de aftakas te

koppelen.

- 13 - Gebruik de machine niet zonder het beschermingscarter van de bewegende onderdelen.
- 14 - De gebruiker is verantwoordelijk voor het inschatten van de potentiële risico's van het te bewerken terrein en moet alle noodzakelijke voorzorgsmaatregelen nemen om zijn veiligheid te waarborgen, vooral op hellingen, op oneffen, gladde of onvaste gronden.
- 15 - Op hellingen dient u steeds voorzichtig te zijn en dwars te werken, nooit bergopwaarts of bergafwaarts. Gebruik de motorhakkfrees niet op terreinen met een hellingsgraad van meer dan 10° (17%).
- 16 - Vergeet niet dat de eigenaar of de gebruiker aansprakelijk is voor ongevallen of risico's geleden door derden of voor schade aan goederen.
- 17 - Wanneer de draaifrezen worden gestart, moet u ervoor zorgen dat er niemand voor of in de buurt van de machine staat. Houd de handgreep stevig vast, omdat het bij het opstarten de neiging heeft naar beneden te gaan.
- 18 - Bewaar tijdens het werken een veilige afstand van de draaifrezen; die afstand is gelijk aan de lengte van het stuur.
- 19 - Tijdens werkzaamheden op oneffen terreinen dient de gebruiker ervoor te zorgen dat er zich niemand binnen een straal van 20 meter om de machine bevindt. De gebruiker zelf mag uitsluitend achter de stuurstang staan.
- 20 - De machine kan met verschillende accessoires worden uitgerust. De eigenaar dient er zelf voor te zorgen dat deze onderdelen of accessoires zijn gecertificeerd overeenkomstig de geldende Europese veiligheidsvoorschriften. Het gebruik van niet-gecertificeerde accessoires kan uw veiligheid in gevaar brengen.
- 21 - Houd alle etiketten met gevaar- en veiligheidssignaleringen in perfecte conditie. Als ze beschadigd of onleesbaar worden, moeten ze onmiddellijk worden vervangen (zie pag.6-7).
- 22 - Gebruik de machine niet voor andere doeleinden dan die in de handleiding worden aangegeven (zie pag. 32).
- 23 - Houd de handleiding steeds binnen handbereik. Als u de handleiding kwijt bent, vraag dan een kopie aan.

⚠ WAARSCHUWING: Gebruik een machine nooit als de veiligheidsuitrusting defect is. De veiligheidsuitrusting van de machine moet gecontroleerd en onderhouden worden zoals in dit deel beschreven is. Als uw machine tekortschiet bij een van de controles, neem dan contact op met uw dealer om het te laten repareren.



5



6

Slovenščina

VARNOSTNA OPOZORILA

⚠ OPOZORILO: pri ljudeh, ki so nagnjeni k boleznim krvnega obtoka ali k neobičajnemu zatekanju, lahko izpostavljenost tresljajem, ki je posledica dolgotrajne uporabe ročnih orodij z bencinskim motorjem, poškoduje žile ali živce. Dolgotrajna uporaba v mrzlem vremenu je povezana s poškodbami žil pri sicer zdravih ljudeh. Če se pojavijo simptomi, kot so otrplost, bolečina, izguba moči, spremembe v barvi ali teksturi kože, izguba občutka v prstih, dlaneh ali zapestjih, prenehajte uporabljati orodje in poiščite zdravniško pomoč.

⚠ OPOZORILO - ob pravilni uporabi je motorna freza hitro, enostavno za uporabo in učinkovito orodje. Ob nepravilni ali neprevidni uporabi lahko postane nevarno orodje. Za prijetno in varno delo vedno strogo upoštevajte naslednja in vsa druga varnostna navodila, navedena v tem priročniku.

⚠ POZOR: Naprava za vžig motorja povzroča zelo šibko elektromagnetno polje. To elektromagnetno polje lahko moti delovanje nekaterih srčnih spodbujevalnikov. Za zmanjšanje tveganja za nastanek hudih zdravstvenih posledic ali smrti morajo osebe, ki imajo vgrajen srčni spodbujevalnik, pred uporabo stroja prositi za nasvet svojega osebnega zdravnika in proizvajalca srčnega spodbujevalnika.

⚠ POZOR! - Predpisi, veljavni v posameznih državah, lahko omejijo uporabo stroja.

- 1 - Preden skušate uporabiti napravo, pazljivo preberite ta priročnik, da ga v celoti razumete in lahko upoštevate vse varnostne zahteve, previdnostne ukrepe in navodila za uporabo.
- 2 - Omejite uporabo svojega Motorna freza na odrasle osebe, ki razumejo in lahko upoštevajo varnostne zahteve, previdnostne ukrepe in navodila za uporabo, ki so navedeni v tem priročniku. Mladoletne osebe Motorna freza ne smejo uporabljati.
- 3 - Ne dotikajte se in ne uporabljajte Motorna freza, če ste utrujeni, bolni ali razburjeni ali če ste zaužili alkohol, mamila ali zdravila. Biti morate dobro telesno pripravljene in duševno zbrani. Delo z Motorna freza je naporno. Če bi se vaše zdravstveno stanje zaradi naporenega dela lahko poslabšalo, se pred delom z Motorna freza posvetujte s svojim zdravnikom

(Slika 1). Bodite posebej pozorni pred odmori in proti koncu delovnega časa.

- 4 - Poskrbite, da bodo otroci, mimoidoči in živali vsaj 15 metrov oddaljeni od delovnega območja. Ko zaganjate ali delate z Motorna freza, ne dovolite, da bi se vam približali drugi ljudje ali živali **(Slika 2)**.
- 5 - Ko delate z Motorna freza, vedno nosite odobrena varnostna zaščitna oblačila. Ne nosite oblek, šalov, kravat ali zapestnic, ki bi jih lahko potegnili med veje. Spnite in zaščitite dolge lase (na primer z ruto, kapo, čelado, itd.). **Varnostni škornji s podplati, ki ne drsijo, in vložkom proti prebadanju. Nosite zaščitna očala ali zaščito za obraz. Uporabljajte zaščito pred hrupom: na primer, ščitnike za ušesa, ki zmanjšajo hrup, ali ušesne čepe. Nosite rokavice, ki kar najbolj absorbirajo tresljaje (Slika 3-4-5-6).**
- 6 - Delo z Motorna freza dovolite samo tistim, ki so prebrali ta uporabniški priročnik ali so prejeli ustrezna navodila za varno in pravilno uporabo te naprave.
- 7 - Vsak dan pregledajte Motorna freza in se prepričajte, da so vsi sestavni deli, tako varnostni kot drugi, brezhibni.
- 8 - Nikoli ne uporabljajte poškodovanega, spremenjenega ali neustreznega popravljenega ali sestavljenega Motorna freza. Ne odstranjujte, poškodujte ali izklopote katere koli varnostne naprave. Če se obrezovalna orodja ali varnostne naprave poškodujejo, zlomijo ali drugače odpadejo z naprave, jih takoj zamenjajte.
- 9 - Svoje delo v naprej pazljivo načrtujte. Ne začnite okopavati, če je delovno območje neprimerno ali neurejeno in če nimate na voljo dobre opore za noge.
- 10 - Vse servisiranje Motorna freza razen postopkov, ki so navedeni v tem priročniku, mora opraviti usposobljeno osebje.
- 11 - Prekopalnik je izdelek, ki je namenjen izključno za drobljenje grud in rahljanje tal. Odsvetujemo rezanje drugih materialov. Vsaka drugačna vrsta uporabe, ki v pričujočih navodilih za uporabo ni navedena, lahko povzroči poškodbe stroja in predstavlja resno nevarnost za ljudi in predmete.
- 12 - Nanj ni dovoljeno priključevati orodij ali pripomočkov, ki jih ni predvidel proizvajalec.
- 13 - Nikdar ne uporabljajte stroja brez nameščenega ščitnika vrtečih se delov.
- 14 - Uporabnik je dolžan oceniti možna tveganja, ki jih preden postavja teren, katerega obdeluje, in storiti vse potrebno za

zagotovitev svoje varnosti, še zlasti na pobočjih, na neravnem svetu, na spolzkih ali plazečih se tleh.

- 15 - Pri delu na pobočju napolnite rezervoar za gorivo manj kot do polovice, da kar najbolj zmanjšate količino izteklega goriva. Na pobočjih delajte vselej previdno in vodite stroj v prečni smeri, nikdar navkreber ali navzdol. Ne uporabljajte motorne freze na terenih, katerih nagib je večji od 10° (17 %).
- 16 - Ne pozabite, da ste kot lastnik stroja oziroma njegov uporabnik odgovorni za delovne nezgode ali poškodbe, ki bi jih utrpeli tretje osebe ali njihovo imetje.
- 17 - Pred vklopom vrtenja rezil se prepričajte, da pred strojem in v bližini stroja ni nikogar. Držite krmilo, ki se nagiba k pade na aktiviranje.
- 18 - Med delom ohranjajte varno razdaljo od vrtečih se rezil; ta razdalja je enaka dolžini ročaja.
- 19 - V primeru uporabe na strmih terenih se morate prepričati, da v krogu 20 metrov od stroja ni nikogar. Ves čas morate imeti stroj v oblasti.
- 20 - Na stroj se lahko priključijo različna orodja. Odgovornost lastnika stroja je, da se prepriča, ali so ta orodja oziroma priključki homologirani v skladu z veljavnimi evropskimi predpisi. Uporaba nehomologiranih priključkov lahko ogrozi vašo varnost.
- 21 - Vse etikete z oznakami nevarnosti in varnostnimi navodili naj bodo brezhibne. V primeru poškodbe ali obrabe etiket, jih nemudoma zamenjajte (glejte str. 6-7).
- 22 - Stroja ne uporabljajte za drugačne namene od tistih, ki so navedeni v priročniku (glejte str. 32).
- 23 - Priročnik shranite tako, da ga boste imeli vselej pri roki. Če ga izgubite, zahtevajte kopijo.

⚠ OPOZORILO: nikoli ne uporabljajte naprave, če varnostna oprema ni brezhibna. Varnostno opremo naprave morate preverjati in vzdrževati, kot je navedeno v tem poglavju. Če pri katerem od teh pregledov ugotovite, da je vaša naprava neustrezna, pokličite serviserja, da jo popravi.



1

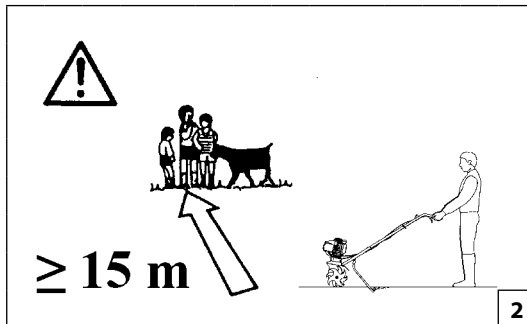

2



3



4

Svenska

SÄKERHETSREGLER

⚠️ WARNING: Vibrationer genom en längre användning av bensindrivna handverktyg kan orsaka skada på blodkärl eller nerver i fingrar, händer och handleder för personer som ofta har cirkulationsbesvär eller onormala svullnader. En längre användning i kall väderlek har förknippats med skada på blodkärl för för övrigt friska personer. Om det uppstår symtom som domnad, värk, styrkeförlust, förändrad hudfärg eller hudstruktur, känslöförlust i fingrar, händer eller handleder, avbryt användningen av detta verktyg och sök läkarvård.

⚠️ WARNING! Om jordfräs används på korrekt sätt är den ett snabbt, bekvämt och effektivt arbetsredskap. Om den däremot används på felaktigt sätt eller utan erforderlig försiktighet kan den bli ett farligt redskap. Följ noggrant säkerhetsreglerna nedan och i resten av handboken så att ditt arbete alltid kan ske på tillfredsställande och säkert sätt.

⚠️ WARNING: Tändningssystemet på din enhet, producerar ett elektromagnetiskt fält med mycket låg intensitet. Detta fält kan störa vissa pacemakers. För att minska risken för allvarliga eller dödliga skador, ska personer med pacemaker rådfråga sin läkare och tillverkaren av pacemakern innan de använder den här maskinen.

⚠️ WARNING! – Nationella förordningar kan begränsa användningen av maskinen.

- 1 - Läs igenom handboken noga tills du till fullo förstår och kan följa samtliga säkerhetsregler, försiktighetsåtgärder och driftsanvisningar innan du försöker använda maskinen.
- 2 - Begränsa användningen av jordfräs till vuxna personer som förstår och kan följa de säkerhetsregler, försiktighetsåtgärder och driftsanvisningar som finns i denna handbok. Minderåriga skall aldrig tillåtas använda en jordfräs.
- 3 - Hantera eller arbeta inte med en jordfräs när du är trött, sjuk eller upprörd eller om du har intagit alkohol, droger eller medicin. Du måste vara i god fysisk form och mentalt uppmärksam. Arbete med jordfräs är ansträngande. Om din hälsa kan försämrans på grund av ansträngande arbete,

kontrollera med din läkare innan du arbetar med en jordfräs (bild 1). Öka försiktigheten före viloperioder och mot slutet av arbetsskiftet.

4 - Se till att barn, kringstående och djur befinner sig på ett avstånd av 15 meter från arbetsområdet. Låt inte andra personer eller djur finnas i närheten när du sätter i gång eller arbetar med jordfräs (bild 2).

5 - När du arbetar med jordfräs använd alltid godkända skyddskläder. Skyddsjackor och overaller är idealen. Bär inte kläder, halsdukar, slipsar eller armband som kan fastna i kvistar. Fäst upp och skydda långt hår (t.ex. med en scarf, mössa, hjälm, etc.). **Säkerhetskängor med halkfria sulor och hålskyddsinslag. Bär skyddsglasögon eller ansiktsskydd. Använd bullerskydd: till exempel, bullernedsättande öronskydd eller öronproppar. Bär vibrationsisolerande handskar (bild 3-4-5-6).**

6 - Se till att endast de personer använder jordfräs som har läst handboken och fått riktiga anvisningar om säker och rätt användning av jordfräs.

7 - Kontrollera jordfräs varje dag för att säkerställa att alla anordningar, vare sig det gäller säkerhet eller annat, fungerar.

8 - Använd aldrig en skadad, ändrad eller felaktigt reparerad eller monterad jordfräs. Du får inte ta bort, skada eller avaktivera någon av säkerhetsanordningarna. Byt alltid ut skärverktyg eller säkerhetsutrustning omedelbart om de skadas, går sönder eller avlägsnas på annat sätt.

9 - Planera noga arbetet i förväg. Starta inte fräsningen om området inte är fritt och om det inte finns stödpunkter för fötterna.

10 - Annan service av jordfräs än den som anges i handboken måste utföras av kompetent personal.

11 - Jordfräsen är en produkt uteslutande ämnad att krossa jordklumpar och odla upp marken. Det är inte tillrådligt att skära andra typer av material. All annan användning än den som anges i dessa anvisningar, kan förorsaka skada på maskinen och utgöra allvarlig fara för personer och saker.

12 - Det är inte tillåtet att ansluta instrument eller tillbehör som inte är specificerade av tillverkaren.

13 - Använd inte maskinen utan skyddskåpan för roterande verktyg.

14 - Operatören är ansvarig för att uppskatta de potentiella riskerna av marken som ska bearbetas och att vidta alla nödvändiga försiktighetsåtgärder för att garantera sin egen säkerhet, speciellt på sluttande mark, på ojämn, hal och rörlig mark.

15 - Vid plöjning på sluttande mark, fyll bränsletanken till mindre än hälften för att minska bränslespill. Fräs alltid med försiktighet på sluttande mark och arbeta på tvären, aldrig uppåt och nedåt. Använd inte jordfräsen på mark med en lutning på mer än 10° (17 %).

16 - Kom ihåg att ägaren eller operatören är ansvarig för olyckor eller risker som åsamkas tredje part eller deras egendom.

17 - När du aktiverar de roterande fräsarna, säkerställ att ingen person befinner sig framför eller i närheten av maskinen. Håll styret, vilket tenderar att falla på aktivering.

18 - Under arbetet, bibehåll säkerhetsavståndet till de roterande fräsarna; detta avstånd är lika med styrhandtagets längd.

19 - Vid användning på brant mark ska operatören säkerställa att ingen person befinner sig inom en radie på 20 meter runt maskinen. Operatören måste absolut stanna vid reglagen.

20 - Maskinen kan utrustas med olika tillbehör. Det åligger ägaren att säkerställa att dessa verktyg eller tillbehör är godkända enligt gällande europeisk säkerhetslagstiftning. Användningen av inte godkända tillbehör kan skada din säkerhet.

21 - Se till att alla etiketter med varnings- och säkerhetssymboler är i perfekt skick. Om etiketterna skadas eller blir oläsbara måste de omedelbart bytas ut (se sid. 6-7).

22 - Använd inte maskinen för annat bruk än det som anges i manualen (se sid. 32).

23 - Ha alltid handboken nära till hands. Beställ en kopia av handboken om den kommer bort.

⚠️ WARNING: Använd aldrig en maskin som har bristfällig säkerhetsutrustning. Maskinens säkerhetsutrustning måste kontrolleras och underhållas enligt beskrivningen i detta avsnitt. Om maskinen har brister vid någon av dessa kontroller kontakta din serviceverkstad för att repara den.



5



6

Hrvatski

SIGURNOSNI PROPISI

PAŽNJA: izloženost vibracijama kod duže uporabe ručnih alata na benzinski pogon može izazvati oštećenja krvnih žila ili živaca u prstima, rukama i ručnim zglobovima kod ljudi sklonih poremećajima cirkulacije ili pretjeranom znojenju. Produžena uporaba na hladnoći povezuje se s oštećenjem krvnih žila kod inače zdravih ljudi. Kod pojave simptoma kao što su ukočenost, bol, gubitak snage, promjena boje kože ili tkiva, odnosno gubitak osjeta u prstima, rukama ili ručnim zglobovima, prekinite s uporabom ovog alata i potražite liječničku pomoć.

NAPOMENA - Ako se pravilno koristi, ova kopačica je zasigurno brz, spretan i učinkovit radni alat. Nepropisno korištenje i zanemarivanje potrebnih mjera predostrožnosti može vas izložiti opasnostima. Radit ćete uvijek na siguran način i sa zadovoljstvom ako pažljivo slijedite dolje navedene sigurnosne propise, kao i one koje ćete naći dalje u uputstvima.

PAŽNJA: Sustav za paljenje vašeg uređaja proizvodi elektromagnetsko polje vrlo niskog intenziteta. To polje može utjecati na pojedine pacemakere. Radi umanjenja opasnosti od teških ili smrtonosnih ozljeda, osobe s pacemakerom bi, prije korištenja ovoga stroja, trebale potražiti savjet od liječnika, kao i od proizvođača pacemakera.

PAŽNJA! – Državni propisi mogu ograničavati uporabu stroja.

- 1 - Prije nego što pokušate koristiti uređaj pažljivo pročitajte ovaj priručnik, kako bi ste u potpunosti razumijeli i mogli se pridržavati svih sigurnosnih propisa, mjera predostrožnosti i uputa za rukovanje.
- 2 - Dozvoljavajte da vašim motokultivator rukuju jedino odrasle osobe koje razumiju sigurnosne propise, mjere predostrožnosti te uputstva za rad navedena u ovom priručniku i znat će ih se pridržavati. Maloljetnicima se ne smije dozvoljavati uporaba motokultivator.
- 3 - Nemojte rukovati ili upotrebljavati motokultivator ako ste fizički premoreni, bolesni, uzrujani ili ako ste pod utjecajem alkohola, droga ili lijekova. Morate biti u dobroj fizičkoj formi i prisebni. Rad s motokultivator je naporan. Ako patite od bilo čega što bi se moglo pogoršati napornim radom, prije

korištenja motokultivator posavjetujte se s vašim liječnikom (sl. 1). Budite oprezniji neposredno prije vremena za stanku i pri kraju smjene.

- 4 - Pazite da se djeca, druge osobe i životinje ne nalaze u radnom djelokrugu od najmanje 15 metara. Ne dozvoljavajte drugim osobama ili životinjama da budu u blizini motokultivator kad ga pokrećete ili radite njime (sl. 2).
- 5 - Kad koristite motokultivator, obavezno nosite zaštitnu homologiranu odjeću. Nemojte nositi odjeću, šalove, kravate ili narukvice koji bi se mogli zaplesti u grmlje. Dugu kosu trebate skupiti i zaštititi (npr. maramom, beretkom, kacigom, itd.). **Zaštitne cipele s neklizajućim potplatima i čeličnim kopicama. Stavite zaštitne naočale ili vizir. Zaštitite se od buke, na primjer, zaštitnim slušalicama ili čepovima. Stavite rukavice koje će omogućiti maksimalno apsorpiranje vibracija (sl. 3-4-5-6).**
- 6 - Dozvoljavajte uporabu motokultivator jedino osobama koje su pročitale ovaj Priručnik za rukovatelja i upoznate su s njegovim korištenjem na siguran i ispravan način.
- 7 - Svakodnevno provjeravajte motokultivator kako bi ste bili sigurni da svi sigurnosni i ostali sustavi pravilno rade.
- 8 - Nemojte nikad koristiti motokultivator ako je oštećen, preinačen, odnosno popravljan ili sklapan na neprikladan način. Nemojte skidati, oštećivati ili isključivati sigurnosne naprave. Ako dođe do oštećenja, loma ili bilo kakvog onesposobljenja opreme za rezanje ili sigurnosne naprave, odmah je promijenite.
- 9 - Pažljivo unaprijed isplanirajte vaš rad. Nemojte započinjati s obrađivanjem ako radno područje nije slobodno i ako ne postoje točke uporišta za noge.
- 10 - Bilo kakvo servisiranje motokultivator koje se ne navodi u ovom priručniku treba obaviti nadležno osoblje.
- 11 - Kopačica je proizvod namijenjen isključivo usitnjavanju grumena zemlje i krčenju tla. Zabranjeno je rezanje drugih vrsta materijala. Bilo koja druga primjena, drugačija od one navedene u ovim uputama, može uzrokovati štetu na stroju i dovesti u ozbiljnu opasnost osobe i stvari.
- 12 - Nije dopušteno spajati na jedinicu alat ili dodatnu opremu koje proizvođač nije naznačio.
- 13 - Nemojte koristiti stroj bez kartera koji štiti rotirajuće priključke.
- 14 - Rukovatelj je odgovoran za procjenjivanje mogućih opasnosti na terenu kojeg treba obraditi, kao i za poduzimanje svih

potrebnih mjera predostrožnosti u svrhu jamčenja vlastite sigurnosti, naročito na padinama te neravnim, klizavim ili nestabilnim terenima.

- 15 - U slučaju oranja na padinama, napunite spremnik goriva na manje od polovice, da se smanji prolijevanje benzina. Na padinama radite uvijek oprezno, krećite se poprečno, nikad uzbrdo ili nizbrdo. Nemojte koristiti motokultivator na terenima s nagibom većim od 10° (17 %).
- 16 - Zapamtite da je vlasnik ili rukovatelj odgovoran za nesreću ili opasnost koju pretrpe treće osobe ili koja je nanešena njihovom vlasništvu.
- 17 - U trenutku aktiviranja freze, uvjerite se da ispred ni u blizini stroja nema nikoga. Držite upravljač, koja teži da pada na pokretanje.
- 18 - Za vrijeme rada, održavajte sigurnosnu udaljenost od freze; ta udaljenost odgovara dužini upravljača.
- 19 - U slučaju uporabe na strmim terenima, rukovatelj se mora uvjeriti da nema nikoga u krugu od 20 metara oko stroja. Rukovatelj mora bezuvjetno ostati za upravljačem.
- 20 - Stroj možete opremiti raznim dodatnim dijelovima. Vlasnik je odgovoran za provjeru jesu li ti priključci ili dodatni dijelovi homologirani sukladno europskoj normi o sigurnosti na snazi. Uporaba nehomologiranih dodatnih dijelova može ugroziti vašu sigurnost.
- 21 - Pazite da su sve naljepnice sa znakovima opasnosti i sigurnosti u savršenom stanju. U slučaju oštećenja ili propadanja treba ih odmah zamijeniti (vidi str. 6-7).
- 22 - Nemojte koristiti uređaj u svrhe drugačije od onih navedenih u priručniku (vidi str. 33).
- 23 - Priručnik uvijek držite na dohvat ruke. Ako priručnik izgubite, zatražite njegovu kopiju.

PAŽNJA: ne upotrebljavajte stroj s neispravnom zaštitnom opremom! Zaštitnu opremu stroja treba provjeravati i održavati kako je opisano u ovom poglavlju. Ako je ishod bilo koje provjere na vašem stroju negativam, obratite se vašem serviseru radi popravka.



1

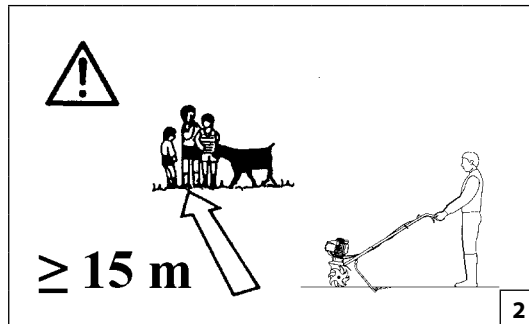

2



3



4

Română

NORME DE SIGURANȚĂ

⚠ ATENȚIE: expunerea la vibrațiile produse de utilizarea îndelungată a instrumentelor manuale alimentate cu benzină poate cauza leziuni ale vaselor sanguine sau ale nervilor degetelor, ai mâinilor și ai încheieturilor mâinilor la persoanele care prezintă tulburări ale circulației sanguine sau umflături anormale. Utilizarea prelungită în condiții de temperatură scăzută a fost asociată cu leziuni ale vaselor sanguine la persoanele sănătoase. Dacă se manifestă simptome precum insensibilitate, durere, modificări ale culorii sau consistenței pielii sau pierderea simțului tactil la degete, mâini și încheieturile mâinilor, întrerupeți utilizarea acestui instrument și consultați un medic.

⚠ ATENȚIE - Motosapa, dacă este utilizată corect, este un instrument de lucru rapid, comod și eficient; dacă este utilizată în mod incorect sau fără a se lua măsurile de precauție necesare, poate deveni un instrument periculos. Pentru ca munca dv. să fie întotdeauna plăcută și sigură, respectați cu strictețe normele de siguranță indicate mai jos și în restul manualului.

⚠ ATENȚIE: Sistemul de pornire al aparatului dv. produce un câmp electromagnetic de intensitate foarte joasă. Acest câmp poate interfera cu unele pacemakere. Pentru a reduce riscul de leziuni grave sau mortale, persoanele cu pacemaker trebuie să-și consulte medicul și pe producătorul pacemakerului înainte de a utiliza acest aparat.

⚠ ATENȚIE! - Regulamentele naționale pot limita utilizarea aparatului.

- 1 - Citiți cu atenție acest manual, astfel încât să înțelegeți complet și să respectați toate normele de siguranță, măsurile de precauție și instrucțiunile înainte a trece la utilizarea aparatului.
- 2 - Utilizarea motosapei este rezervată operatorilor adulți, care pot înțelege și respecta normele de siguranță, măsurile de precauție și instrucțiunile din acest manual. Nu trebuie să se permită niciodată ca motosapa să fie utilizată de către minori.
- 3 - Nu mânuiți și nu utilizați motosapa în condiții de oboseală fizică, boală sau agitație, sau când sunteți sub efectul alcoolului, al drogurilor sau al medicamentelor. Trebuie să fiți într-o bună condiție fizică și să fiți vigilenți în permanență. Utilizarea motosapei este oboseală. Dacă sunteți predispuși

la tulburări care pot fi agravate de munca oboseală, cereți părerea medicului înainte de a trece la folosirea motosapei (Fig. 1). Trebuie să fiți mult mai atenți înainte de a lua pauză și spre sfârșitul turei dv. de lucru.

- 4 - Nu lăsați copiii, persoanele din jur și animalele să se apropie la o distanță mai mică de 15 metri de zona de lucru. Nu permiteți altor persoane sau animalelor să se apropie de motosapă când aceasta este pornită sau utilizată (Fig. 2).
- 5 - Când lucrați cu motosapa, purtați întotdeauna îmbrăcăminte de protecție omologată în privința siguranței. Nu purtați haine, fulare, cravate sau bijuterii care s-ar putea agăța în rămurile. Strângeți-vă părul, dacă este lung, și protejați-l (de ex. cu un fular, o beretă, o cască etc.). **Purtați încălțăminte de siguranță dotată cu tălpi antiderapante și cu table împotriva perforării. Purtați ochelari sau vizieră de protecție. Adoptați măsuri de protecție împotriva zgometului: de exemplu, căști sau dopuri pentru urechi. Purtați mănuși care să permită absorbirea maximă a vibrațiilor (Fig. 3-4-5-6).**
- 6 - Permiteți să folosească motosapa numai persoanelor care au citit acest manual de utilizare și întreținere sau care au primit instrucțiuni adecvate referitoare la utilizarea sigură și corectă a motosapei.
- 7 - Controlați zilnic motosapa, pentru a vă asigura că toate dispozitivele, atât cele de siguranță, cât și celelalte, sunt în stare de funcționare.
- 8 - Nu utilizați niciodată motosapa defectă, modificată sau reparată/montată în mod incorect. Nu scoateți, nu deteriorați și nu faceți inutilizabil niciun dispozitiv de siguranță. Înlocuiți întotdeauna imediat accesoriile de tăiere sau dispozitivele de siguranță dacă sunt deteriorate, defecte sau neadecvate în orice alt mod.
- 9 - Planificați-vă dinainte munca. Nu începeți să tăiați dacă zona de lucru nu este liberă, dacă nu există puncte de sprijin solide pentru picioare.
- 10 - Toate intervențiile asupra motosapei, diferite de cele indicate în acest manual, trebuie să fie efectuate de personal competent.
- 11 - Motosapa este un produs destinat exclusiv sfărâmării brazdelor și destelenirii terenului. Nu se recomandă să se taie alte tipuri de materiale. Orice altă utilizare, diferită de cea indicată în aceste instrucțiuni, poate duce la defectarea mașinii și poate constitui un pericol grav pentru persoane și bunuri.
- 12 - Nu este permis să se monteze pe mașină instrumente sau accesorii care nu sunt specificate de constructor.
- 13 - Nu utilizați mașina fără carterul de protecție al pieselor care se

rotesc.

- 14 - Este responsabilitatea operatorului să evalueze riscurile potențiale ale terenului pe care urmează să lucreze și să ia toate măsurile de precauție necesare pentru a garanta siguranța propriei persoane, în special pe pante, pe terenuri accidentate, alunecoase sau mobile.
- 15 - Procedați întotdeauna cu mare grijă pe pante, lucrând în sens transversal, niciodată în susul sau în josul pantei. Nu utilizați motosapa pe terenuri cu o pantă mai mare de 10° (17 %).
- 16 - Rețineți că proprietarul sau operatorul este responsabil pentru accidentele sau riscurile suferite de terțe persoane sau pentru deteriorarea bunurilor aflate în proprietatea acestora.
- 17 - Înainte de a acționa frezele rotative, asigurați-vă că nu se află nimeni în fața mașinii sau în apropierea sa. Țineți ghidon, care tinde să scadă la acționare.
- 18 - În timpul lucrului, mențineți distanța de siguranță față de frezele rotative; această distanță este echivalentă cu lungimea mânerelor.
- 19 - În caz de utilizare pe terenuri cu pante abrupte, operatorul trebuie să se asigure că nu se află nimeni pe o rază de 20 metri în jurul mașinii. Operatorul trebuie să rămână obligatoriu la comenzi.
- 20 - Mașina poate fi echipată cu diferite accesorii. Este responsabilitatea proprietarului să se asigure că aceste utilaje sau accesorii sunt omologate în conformitate cu normele de siguranță europene în vigoare. Utilizarea unor accesorii neomologate poate pune în pericol siguranța dv.
- 21 - Păstrați toate etichetele cu semnele de pericol și de siguranță în condiții perfecte. În cazul în care sunt deteriorate, înlocuiți-le imediat. (Vezi pag. 6-7).
- 22 - Nu folosiți aparatul pentru utilizări diferite de cele indicate în manual (vezi pag. 33).
- 23 - Țineți întotdeauna manualul la îndemână. În caz de pierdere a manualului, cereți un alt exemplar.

⚠ ATENȚIE: nu utilizați niciodată o mașină ale cărei dispozitive de siguranță sunt defecte. Dispozitivele de siguranță ale mașinii trebuie să fie supuse verificărilor și întreținerii pe baza informațiilor furnizate în această secțiune. Dacă mașina nu trece de aceste verificări, adresați-vă unui atelier autorizat pentru a o repara.



5



6

Dansk

SIKKERHEDSFORSKRIFTER

⚠ PAS PÅ: Udsættelse for vibrationer forårsaget af langvarig brug af benzindrevne redskaber kan medføre skader på blodkar eller nerver i fingre, hænder og håndled på personer, der har kredsløbslidelser eller unormale hævelser. Langvarig brug i koldt vejr er blevet forbundet med skader på blodkarrene på i øvrigt raske personer. Hvis der viser sig symptomer som følelsesløshed, smerte, kraftsløshed, ændringer i hudens farve eller fasthed eller tab af følelse i fingre, hænder eller håndled, skal man stoppe brugen af dette redskab og søge råd hos en læge.

⚠ PAS PÅ - Motorhakkeren er, hvis den anvendes korrekt, et hurtigt, effektivt og praktisk stykke arbejdsværktøj. Hvis den derimod anvendes ukorrekt eller uden de nødvendige forholdsregler, kan den blive et meget farligt redskab. For at arbejde kan forblive behageligt og sikkert skal man nøje overholde sikkerhedsforskrifterne i det følgende og rundt omkring i vejledningen.

⚠ PAS PÅ: Hakkerens tændingssystem frembringer et elektromagnetisk felt med meget lav intensitet. Dette felt kan forstyrre nogle pacemakere. For at mindske risikoen for alvorlig skade eller død bør personer med pacemaker konsultere deres læge og pacemakerproducenten før brug af denne maskine.

⚠ PAS PÅ!! – Nationale forordninger kan begrænse brugen af denne maskine.

- 1 - Læs denne vejledning omhyggeligt for fuldt ud at forstå og overholde alle sikkerhedsregler, forholdsregler og instruktioner før brug af maskinen.
- 2 - Brugen af motorhakkeren er forbeholdt voksne operatører, der forstår og overholder sikkerhedsreglerne, forholdsreglerne og instruktionerne i denne vejledning. Mindreåriges brug af motorhakkeren er forbudt.
- 3 - Brug ikke motorhakkeren ved fysisk træthed, sygdom eller ophidselse eller under påvirkning af alkohol, narkotika eller lægemidler. Man skal være i god fysisk form og forblive opmærksom. Brug af motorhakkeren er trættende. Hvis man har lidelser, der kan blive forværret af anstrengende arbejde, bør man søge råd hos en læge før brug af motorhakkeren

(Fig. 1). Vær mere opmærksom før pauser og mod slutningen af arbejds-skiftet.

- 4 - Hold børn, tilskuere og dyr i en afstand af mindst 15 meter fra arbejdsområdet. Lad ikke andre personer eller dyr nærme sig motorhakkeren, når den startes eller bruges (Fig. 2).
- 5 - Brug altid en godkendt sikkerhedsdragt, når der arbejdes med motorhakkeren. Bær ikke løsthængende tøj, tørklæder, slips eller smykker, der kan vikles ind i kvaset. Bind langt hår op, og beskyt det (f.eks. med et tørklæde, en hue, en hjelm osv.). **Bær sikkerhedssko udstyret med skridsikker sål og stålmelemål. Brug beskyttelsesbriller eller ansigtsskærm. Anvend høreværn mod støjen; for eksempel hovedtelefoner eller ørepropper. Brug handsker, der giver maksimal absorption af vibrationer (Fig. 3-4-5-6).**
- 6 - Tillad kun, at motorhakkeren bruges af personer, der har læst denne brugs- og vedligeholdelsesvejledning, eller som har modtaget tilstrækkelig vejledning om sikker og hensigtsmæssig brug af motorhakkeren.
- 7 - Kontrollér motorhakkeren dagligt for at sikre, at alle sikkerheds- og andre mekanismer fungerer korrekt.
- 8 - Brug aldrig motorhakkeren, hvis den er beskadiget, ændret eller repareret / monteret forkert. Ingen sikkerhedsanordning må fjernes, beskadiges eller deaktiveres. Udskift altid skære- eller sikkerhedsmekanismer med det samme, hvis de er beskadiget, knækket eller på anden måde uegnede.
- 9 - Planlæg arbejdet på forhånd. Begynd ikke at arbejde, hvis arbejdsområdet ikke er klar, hvis der ikke er faste støttepunkter til fødderne.
- 10 - Alle indgreb på motorhakkeren, der er forskellige fra dem, der er nævnt i vejledningen, skal foretages af faguddannet personale.
- 11 - Motorhakkeren er et produkt, der udelukkende er beregnet til at knuse jordklumper og bearbejde terrænet. Det er forbudt at skære andre materialetyper. Enhver anden brug end den, der er angivet i disse instruktioner, kan forårsage skader på maskinen og udgøre en alvorlig fare for personer og ting.
- 12 - Man må ikke tilslutte enheden til instrumenter eller tilbehør, der ikke er angivet af producenten.
- 13 - Brug ikke maskinen uden beskyttelsesskærmen til de roterende redskaber.

14 - Det er operatørens ansvar at vurdere de potentielle risici for jorden, der skal bearbejdes, og tage alle nødvendige forholdsregler for at garantere sin egen sikkerhed, især på skrånninger, og på ujævnt, glat eller ustabil terræn.

15 - Vær forsigtig på skrånninger. Arbejd i tværgående retning, aldrig lige op eller ned. Brug ikke motorhakkeren på terræn med en hældning på mere end 10° (17%).

16 - Husk, at ejeren eller operatøren er ansvarlig for ulykker eller risici, som tredjemand eller aktiver, som de ejer, er udsat for.

17 - Sørg for, at der ikke befinder sig nogen foran eller i nærheden af maskinen, når rotorfræserne aktiveres. Hold styret fast, da det har tendens til at sænkes ved aktivering.

18 - Under arbejdet skal sikkerhedsafstanden fra rotorfræserne holdes; denne afstand er lig med styrets længde.

19 - Ved brug på ujævnt terræn skal man sikre sig, at der ikke befinder sig nogen inden for en radius af 20 meter omkring maskinen. Operatøren skal under alle omstændigheder forblive ved håndtagene.

20 - Maskinen kan udstyres med forskelligt tilbehør. Det er ejerens ansvar at sikre, at redskaber eller tilbehør er godkendt i overensstemmelse med de gældende europæiske sikkerhedsbestemmelser. Brug af ikke godkendt tilbehør kan være til skade for sikkerheden.

21 - Hold alle mærkater med advarsels- og sikkerhedsskilte i perfekt stand. I tilfælde af beskadigelse eller forringelse skal de udskiftes med det samme (Se side 6-7).

22 - Brug ikke maskinen til andre formål end dem, der er anført i vejledningen (se side 33).

23 - Opbevar altid vejledningen inden for rækkevidde. Bed om en kopi af vejledningen, hvis den bortkommer.

⚠ PAS PÅ: Brug aldrig en maskine med defekte sikkerhedsfunktioner. Maskinens sikkerhedsfunktioner skal være testet og vedligeholdt i henhold til vejledningen i denne sektion. Hvis maskinen ikke klarer disse test, bedes man kontakte et autoriseret værksted for reparation.

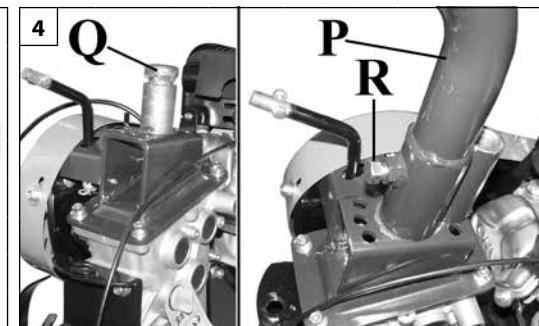
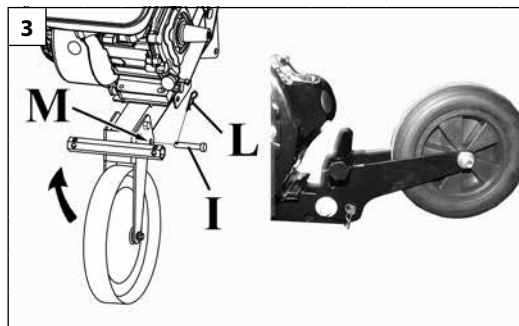
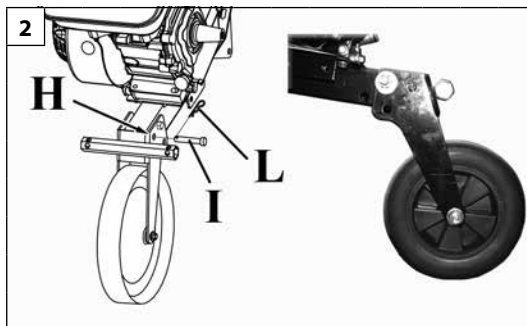
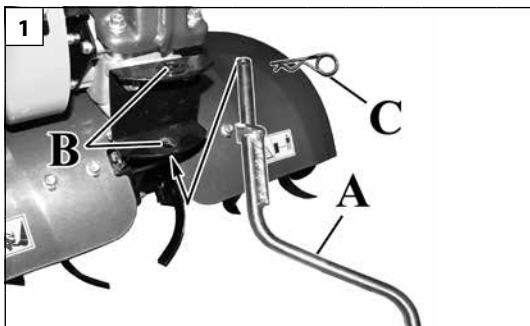

Nederlands	Slovenščina	Svenska
<p align="center">MONTAGE</p>	<p align="center">SESTAVA</p>	<p align="center">ASSEMBLERING</p>
<p>MONTAGE DISSEL Plaats de dissel A in het gat van het frame B (Fig.1) en blokkeer hem met de splitpen C.</p> <p>MONTAGE TRANSPORTWIEL Lijn de gaten H (Fig.2) uit en plaats pen I die u met de splitpen L blokkeert om het wiel in de transportstand te blokkeren. Na de montage staat het wiel in de stand die in Fig.2 wordt getoond. Maak het wiel los van de gaten H (Fig.2) en blokkeer het weer in de gaten M (Fig.3) om het wiel in de werkstand te blokkeren. Na de montage staat het wiel in de stand die in Fig.3 wordt getoond.</p> <p>MONTAGE VAN DE STUURKOLOM (Fig.4) Plaats de stuurkolom P op de pen Q van de steun en blokkeer hem met de schroef R.</p> <p>WAARSCHUWING - Vet de onderdelen in alvorens ze te monteren.</p> <p>MONTAGE DUWBOOM (PLOEGSTAARTEN) Breng de verticale stelhendel (F, Fig.5) omlaag en plaats de duwboom (D, Fig.5) in de zitting van de stuurkolom. Bevestig de duwboom met de twee klemmen (T, Fig.6) en de vier moeren (U, Fig.6).</p> <p>⚠ LET OP! - Haal de moeren zodanig aan dat de duwboom kan draaien en niet geblokkeerd raakt (verticale afstelling).</p> <p>Monteer de afdekking (N, Fig.7) met de speciale zelftappende schroeven (O, Fig.7).</p> <p>MONTAGE VAN DE AFSLUITER Plaats de afsluiter (V, Fig.8) in het gat op de stuurkolom en blokkeer hem met de schroefdraadring (Z, Fig.8).</p> <p>WAARSCHUWING - Vet de onderdelen in alvorens ze te monteren.</p>	<p>MONTAŽA OPORNEGA DROGA Zaviralni klin A vstavite v ogrodje B (slika 1) in ga pritrđite s varnostnim vtičem C.</p> <p>MONTAŽA TRANSPORTNEGA KOLES Za pritrđitev kolesa v položaju za prevoz, poravnajte odprtini F (slika 2) in vstavite sornik I ter za pritrđite z varnostnim zatičem L. Montirano kolo bo videti kot na sliki 2. Kolo pritrđite v delovni položaj tako, da je sprostite z lukenj H (slika 2) in pritrđite v luknji M (slika 3). Montirano kolo bo videti kot na sliki 3.</p> <p>MONTAŽA DROGA (slika 4) Drog P namestite na sornik Q nosilca ter ga pritrđite z vijakom R.</p> <p>OPOZORILO - Pred montažo dele namažite.</p> <p>MONTAŽA ROČAJA ZA UPRAVLJANJE (KRMILA) Ročico za vertikalno nastavljanje (F, slika 5) potisnite navzdol in postavite krmilo (D, slika 5) v sedež droga. Krmilo pritrđite z dvema sponama (T, slika 6) in štirimi maticami (U, slika 6).</p> <p>⚠ POZOR! - Matice tako pritegnite, da bo omogočeno obračanje krmila in slednje ne bo blokirano (vertikalno reguliranje).</p> <p>Montirajte varovalni pokrov (N, slika 7) z uporabo ustreznih pločevinskih vijakov (O, slika 7).</p> <p>MONTAŽA ZAKLOPA Zaklop (V, slika 8) vstavite v ustrezno odprtino na drogu ter ga pritrđite z navojnim obročem (Z, slika 8).</p> <p>OPOZORILO - Pred montažo dele namažite.</p>	<p>MONTERING AV RODER Sätt in rodret A i hålet i chassit (Fig.1) och lås det med sprinten C.</p> <p>MONTERING AV TRANSPORTHJUL För att blockera hjulet i transportläge, rikta in hålen H (Fig.2), sätt in pinnen I och blockera den med sprinten L. När monteringen avslutats ska hjulet vara som i Fig.2. För att blockera hjulet i arbetsläge, frigör det från hålen H (Fig.2) och blockera det i hålen M (Fig.3). Efter monteringen ska hjulet vara som i Fig.3.</p> <p>MONTERING AV STYRSTÅNG (Fig. 4) Sätt i styrstången P på tappen Q på hållaren och blockera med skruven R.</p> <p>VARNING - Smörj delarna innan montering.</p> <p>MONTERING AV STYRHANDTAGET Sänk den vertikala regleringsspaken (F, Fig. 5) och placera styrhandtaget (D, Fig. 5) på sin plats i styrstången. Fäst styrhandtaget med två klämmor (T, Fig. 6) och de fyra muttrarna (U, Fig. 6).</p> <p>⚠ VARNING! - Dra åt muttrarna så att du kan vrida styrhandtaget och inte blockera det (vertikal reglering).</p> <p>Montera skyddskåpan (N, Fig. 7) med hjälp av de självgående skruvarna (O, Fig. 7).</p> <p>MONTERING AV PLUGGEN Sätt i pluggen (V, Fig. 8) i hålet på styrstången och blockera den med den gängade hylsan (Z, Fig. 8).</p> <p>VARNING - Smörj delarna innan montering.</p>

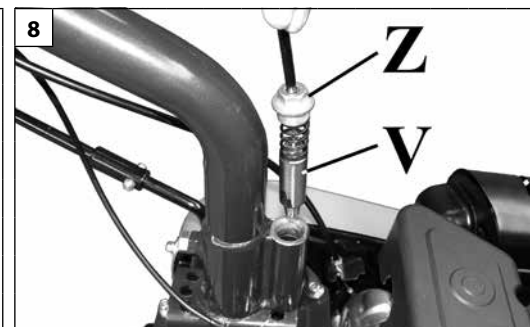
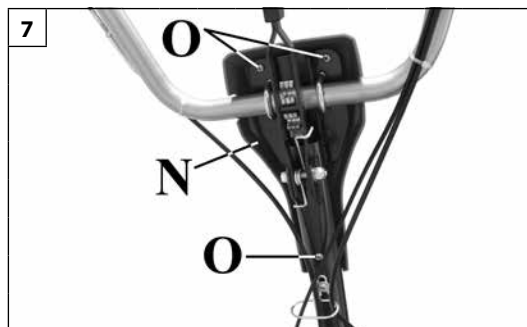
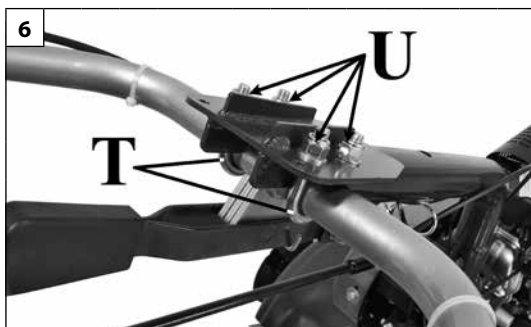
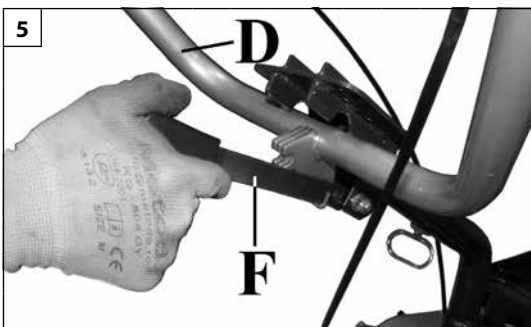

Hrvatski	Română	Dansk
SKLAPANJE	ASAMBLAREA	SAMLING
<p>MONTIRANJE RUČICE ZA ODREĐIVANJE SMJERA Uvucite ručicu za određivanje smjera A u otvor na okviru B (sl. 1) i blokirajte je zatikom C.</p> <p>MONTIRANJE KOTAČA ZA PREMJEŠTANJE Kako biste kotač blokiral u položaju za prijevoz, poravnajte otvore H (sl. 2), uvucite osovinu I pa je blokirajte zatikom L. Na kraju montaže kotač će biti kao na sl. 2. Kako biste kotač blokiral u radnom položaju, deblokirajte ga iz otvora H (sl. 2) i blokirajte u otvorima M (sl. 3). Na kraju montaže kotač će biti kao na sl. 3.</p> <p>MONTIRANJE STUPA UPRAVLJAČA (sl. 4) Stavite stup upravljača P na osovinu Q nosača i blokirajte ga vijkom R.</p> <p>UPOZORENJE - Prije montiranja podmažite dijelove.</p> <p>MONTIRANJE UPRAVLJAČA (RUČKI) Spustite ručicu za okomito podešavanje (F, sl. 5) i namjestite upravljač (D, sl. 5) u sjedište na stupu. Pričvrstite upravljač pomoću dvije stezaljke (T, sl. 6) i četiri matice (U, sl. 6).</p> <p>⚠ PAŽNJA! – Zategnite matice tako da se upravljač može okretati i da se ne blokira (okomito podešavanje).</p> <p>Montirajte zaštitni pokrov (N, sl. 7) pomoću odgovarajućih samouznih vijaka (O, sl. 7).</p> <p>MONTIRANJE ZATVARAČA Uvucite zatvarač (V, sl. 8) u odgovarajući otvor na stupu upravljača i blokirajte ga navojnim prstenom (Z, sl. 8).</p> <p>UPOZORENJE - Prije montiranja podmažite dijelove.</p>	<p>MONTAREA BAREI DE DIRECȚIE Introduceți piciorul de reglare a adâncimii A în orificiul din cadrul B (Fig. 1) și blocați-l cu cuiul spintecat C.</p> <p>MONTAREA ROȚII DE DEPLASARE Pentru a bloca roata în poziția de transport, aliniați orificiile H (Fig. 2) și introduceți știftul I, blocându-l cu cuiul spintecat L. La terminarea montării, roata trebuie să arate ca în Fig. 2. Pentru a bloca roata în poziția de lucru, deblocați-o din orificiile H (Fig. 2) și blocați-o din nou în orificiile M (Fig. 3). La terminarea montării, roata trebuie să arate ca în Fig. 3.</p> <p>MONTAREA COLOANEI (Fig. 4) Introduceți coloana P pe pivotul Q al suportului și blocați-o cu șurubul R.</p> <p>AVERTIZARE - Lubrifiați piesele înainte de montare.</p> <p>MONTAREA GHIDONULUI (MÂNERELE) Coborâți maneta de reglare verticală (F, Fig. 5) și poziționați ghidonul (D, Fig. 5) în locașul din coloană. Fixați ghidonul cu cele două elemente de fixare (T, Fig. 6) și cu cele patru piulițe (U, Fig. 6).</p> <p>⚠ ATENȚIE! - Strângeți piulițele astfel încât să fie permisă rotirea ghidonului și să se evite blocarea (reglarea verticală).</p> <p>Montați capacul de protecție (N, Fig. 7) utilizând șuruburile autofiletante corespunzătoare (O, Fig. 7).</p> <p>MONTAREA OBTURATORULUI Introduceți obturatorul (V, Fig. 8) în orificiul corespunzător din coloană și blocați-l cu ajutorul manșonului filetat (Z, Fig. 8).</p> <p>AVERTIZARE - Lubrifiați piesele înainte de montare.</p>	<p>MONTERING AF KOBLINGSSTANGEN Indsæt trækstangen A i hullet på rammen B (Fig. 1) og fastgør den med splitstiften C.</p> <p>MONTERING AF HJULET For at låse hjulet i transportstilling justeres hullerne H (Fig. 2), isæt tappen I og lås den med splitstiften L. Efter monteringen vil hjulet være som i Fig. 2. For at låse hjulet i arbejdsstilling frigøres det fra hullerne H (Fig. 2) og låses igen i hullerne M (Fig. 3). Efter monteringen vil hjulet være som i Fig. 3.</p> <p>MONTERING AF RATSTAMMEN (Fig. 4) Sæt ratstammen P på stiften Q på beslaget, og fastgør den med skruen R.</p> <p>ADVARSEL - Smør delene før monteringen.</p> <p>MONTERING AF STYRET (STYREGREBENE) Sænk det vertikale reguleringsgreb (F, Fig. 5), og anbring styret (D, Fig. 5) i ratstammens sæde. Fastgør styret med de to skruegreb (T, Fig. 6) og de fire møtrikker (U, Fig. 6).</p> <p>⚠ PAS PÅ! - Spænd møtrikkerne, så styret kan drejes, og så blokering undgås (vertikal regulering).</p> <p>Monter beskyttelsesdækslet (N, fig. 7) ved hjælp af de selvskærende skruer (O, Fig. 7).</p> <p>MONTERING AF BUNDSTYKKET Indsæt bundstykket (V, Fig. 8) i den tilhørende åbning i ratstammen, og fastgør den med den gevindskårne ring (Z, Fig. 8).</p> <p>ADVARSEL - Smør delene før monteringen.</p>

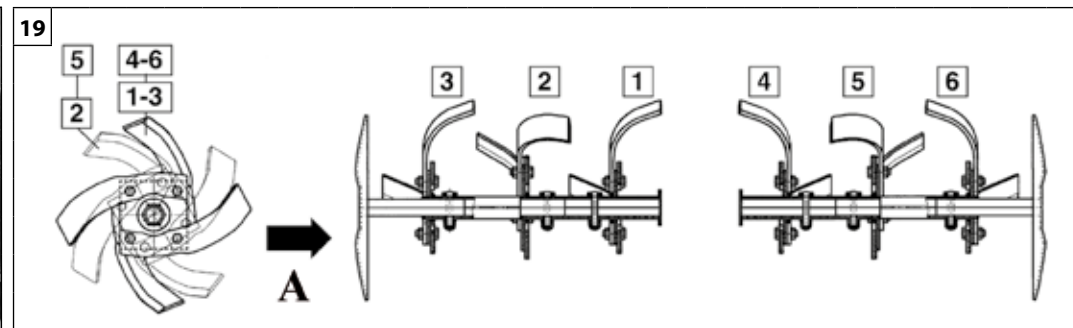
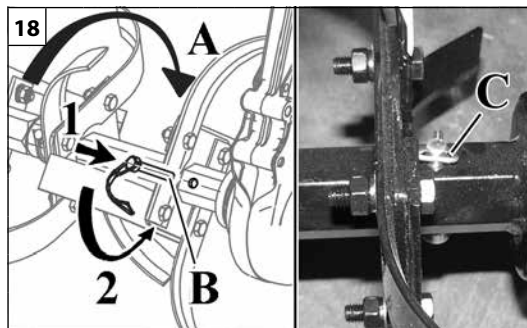
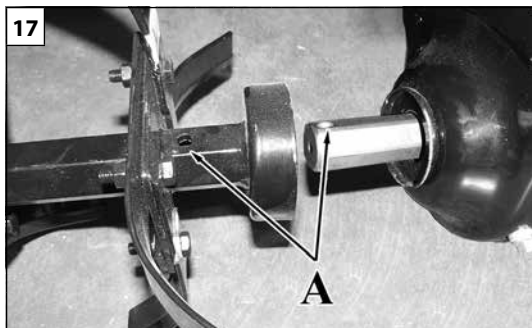

Nederlands	Slovenščina	Svenska
<p align="center">MONTAGE</p>	<p align="center">SESTAVA</p>	<p align="center">ASSEMBLERING</p>
<p>MONTAGE FREZEN Maaibreedte 85: De as voor het toebehoren is verwezenlijkt met een hexagonaal profiel om de frezen snel te monteren:</p> <ul style="list-style-type: none"> • Smeer het freesgat met vet in en monteer deze. Zorg ervoor dat de twee bevestigingsgaten A correct uitgelijnd zijn (Fig.17). • Plaats (1) de pen (B, Fig.18) in het gat (A, Fig.17). Draai (2) de blokkeerveer van de pen tegen de richting van de rotatie van de voorwaartse rijrichting (zie pijl A) van de hakfrezen in en bevestig hem aan de pen (C, Fig.18) om te voorkomen dat deze naar buiten komt. <p>⚠ LET OP! Bij een verkeerde montage van de pen kan deze worden losgekoppeld. Dit heeft nadelige gevolgen voor de werking van de machine met schade en gevaar voor de veiligheid van de bediener tot gevolg!</p> <p>⚠ LET OP – Monteer de frezen en controleer of het snijvlak van de hakfrezen altijd naar de rijrichting gedraaid is (zie pijl A Fig.19)</p> <p>⚠ LET OP – Bij de montage moet u de frees monteren in de volgorde zoals in Fig.19 is afgebeeld.</p> <p>Deze machine kan gebruikt worden met een kleinere freesbreedte (65 cm):</p> <ul style="list-style-type: none"> • Demonteer het freesverlengstuk D van de frees door de pen te verwijderen (F, Fig.20) • Demonteer de beschermerschijf E van het freesverbindingstuk D door de pen te verwijderen (G, Fig.20) • Monteer de beschermerschijf op de frees en controleer of de twee bevestigingsgaten H correct uitgelijnd zijn (Fig.21). • Blokkeer de beschermerschijf met de pen (G, Fig.21). Zet de pen vervolgens vast met de haak om te voorkomen dat deze naar buiten komt. 	<p>MONTAŽA REZIL Širina delovanja 85: Gred za pogon odreja je izdelana v obliki šestekotnega profila, ki omogoča hitro montažo freze:</p> <ul style="list-style-type: none"> • Namažite odprtino freze in jo montirajte, preverite, da sta dve luknji za pritrditev A pravilno poravnani (slika 17). • Vstavite (1) sornik (B, slika 18) v luknjo (A, slika 17): Obrnite (2) zaporno vzmet sornika v nasprotni smeri vrtenja nožev med vožnjo naprej (glejte puščico A), pritrdite jo na sornik (C, slika 18), da preprečite izpadanje. <p>⚠ POZOR! V primeru nepravilne montaže sornika slednji lahko izpade in s tem povzroči nepravilno delovanje stroja in poškodovanje slednjega ter ogrozi varnost upravljavca!</p> <p>⚠ POZOR - Ob montaži freze preverite, da so rezila nožev vedno obrnjene v smeri delovanja (glejte puščico A, slika 19)</p> <p>⚠ POZOR - Med montažo uskladite razmik freze, kot je prikazano na sliki 19.</p> <p>Ta stroj lahko uporabljate tudi z manjšo obdelovalno širino (65 cm):</p> <ul style="list-style-type: none"> • Demontirajte podaljšek freze D tako, da odstranite sornik (F, slika 20) • Demontirajte varovalni kolut E s podaljška freze D, odstranite sornik (G, slika 20) • Varovalni kolut montirajte na frezo in preverite, da sta dve luknji za pritrditev pravilno poravnani (slika 21). • Varovalni kolut pritrdite z ustreznim sornikom (G, slika 21). Sornik nato zavarujte s kavljem, da preprečite izpadanje. 	<p>MONTERING AV FRÄSAR Skärbredd 85: Verktogsaxeln har en sexhörning profil för snabb installation av fräsarna:</p> <ul style="list-style-type: none"> • Smörj öppningen på fräsen och montera den. Kontrollera att de två fästhål A är korrekt inriktade (Fig.17). • Sätt in (1) pinnen (B, Fig.18) i hålet (A, Fig.17). Vrid (2) pinnens låsfjäder i motsatt riktning mot den som hackorna roterar vid framåtkörning (se pilen A) genom att fästa den vid pinnen (C, Fig.18) för att förhindra att den åker ut. <p>⚠ WARNING! Om pinnen inte monteras på rätt sätt kan den lossna och försämra maskinens funktion, vilket kan leda till maskinskada och säkerhetsrisker för operatören!</p> <p>⚠ WARNING – Montera fräsarna och kontrollera att eggen på hackorna alltid är vänd i körriktningen (se pilen A Fig.19)</p> <p>⚠ WARNING – Vid monteringen ska fräsen fasas enligt illustrationen i Fig.19.</p> <p>Det går att använda denna maskin med mindre fräsbredd (65 cm):</p> <ul style="list-style-type: none"> • Demontera fräsförlängningen D från fräsen genom att avlägsna pinnen (F, Fig.20) • Demontera skyddsskivan E från fräsförlängningen D genom att avlägsna pinnen (G, Fig.20) • Montera skyddsskivan på fräsen genom att kontrollera att de två fästhål H är korrekt inriktade (Fig.21). • Blockera skyddsskivan med hjälp av avsedd pinne (G, Fig.21). Fäst pinnen med kroken för att förhindra att den åker ut.

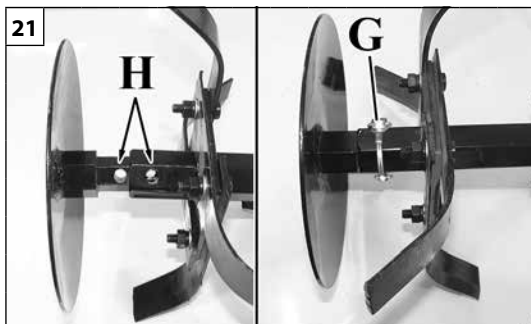
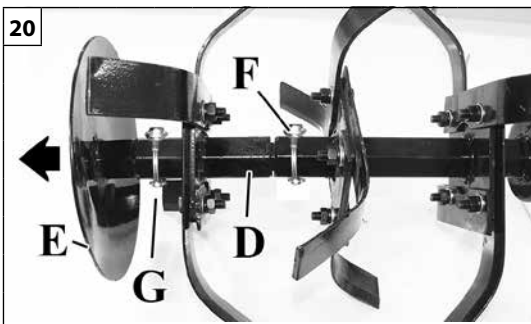

Hrvatski

Română

Dansk

SKLAPANJE

ASAMBLAREA

SAMLING

MONTIRANJE NOŽEVA

Širina reza 85:

Osovinu za priključke je šestostrana, kako bi se omogućilo brzo postavljanje noževa:

- podmažite otvor noža, montirajte i uvjerite se da su dva otvora za pričvršćivanje A točno poravnata (sl. 17).
- Uvucite (1) osovinu (B, sl. 18) u otvor (A, sl. 17). Okrenite (2) oprugu za blokiranje osovine suprotno od smjera vrtnje (vidi strelicu A) oštrica pri kretanju naprijed i pričvrstite je za osovinu (C, sl. 18) kako se ne bi izvukla.

⚠ PAŽNJA! U slučaju nepravilne montaže osovine ona se može otkaçiti i ugroziti rad stroja, što će izazvati oštećenja samog stroja i rizik po sigurnost rukovatelja!

⚠ PAŽNJA – Montirajte noževe i uvjerite se da su oštrice uvijek okrenute u smjeru kretanja (vidi strelicu A, sl. 19).

⚠ PAŽNJA – Pri montaži podesite nož kako je prikazano na sl. 19.

Ovaj stroj se može podesiti i na manju širinu oranja (65 cm):

- Demontirajte produžetak noža D s noža tako da izvadite osovinu (F, sl. 20);
- Demontirajte zaštitni disk E s produžetka noža D tako da izvadite osovinu (G, sl. 20);
- Montirajte zaštitni disk na nož i uvjerite se da su dva otvora za pričvršćivanje H točno poravnata (sl. 21);
- Blokirate zaštitni disk odgovarajućom osovinom (G, sl. 21). Pričvrstite osovinu kukom kako se ne bi izvukla.

MONTAREA FREZELOR

Lățime de tăiere 85:

Arborele care susține accesoriile este realizat cu un profil hexagonal, pentru a permite instalarea rapidă a frezelor:

- Gresați deschiderea pentru freză și montați, verificând ca cele două orificii de fixare A să fie corect aliniate (Fig. 17).
- Introduceți (1) știftul (B, Fig. 18) în orificiul (A, Fig. 17). Rotiți (2) arcul de blocare a știftului în sens invers rotației pentru deplasarea înainte (vezi săgeata A) a sabelor, fixându-l de știftul (C, Fig. 18) pentru a evita ieșirea acestuia.

⚠ ATENȚIE! În caz de montare incorectă a știftului, acesta se poate desprinde, compromițând funcționarea mașinii, ceea ce duce la deteriorarea acesteia și cauzează riscuri pentru siguranța operatorului.

⚠ ATENȚIE – Montați frezele, verificând ca tăișul sabelor să fie îndreptat întotdeauna în direcția de deplasare (vezi săgeata A, Fig. 19).

⚠ ATENȚIE – La montare poziționați freza așa cum se arată în Fig. 19.

Această mașină poate fi utilizată și cu o lățime de săpare mai mică (65 cm):

- Demontați prelungitorul pentru freză D de pe freză, scoțând știftul (F, Fig. 20)
- Demontați discul de protecție E de pe prelungitorul pentru freză D, scoțând știftul (G, Fig. 20)
- Montați discul de protecție pe freză, verificând ca cele două orificii de fixare H să fie corect aliniate (Fig. 21).
- Blocați discul de protecție utilizând știftul corespunzător (G, Fig. 21). După aceea, fixați știftul cu cârligul pentru a evita ieșirea acestuia.

MONTERING AF FRÆSERE

Skærebredde 85:

Redskabsakslen består af en sekskantet profil, der tillader hurtig montering af fræserne:

- Smør åbningen til fræserne, og monter, idet det kontrolleres, at de to fastgørelsesåbninger A flugter perfekt (Fig. 17).
- Indsæt (1) stiften (B, Fig. 18) i åbningen (A, Fig. 17). Drej (2) stiftens blokeringsfjeder i modsat retning af omdrejningen ved kørsel fremad (se pilen A) for hakkerne, og fastgør den til stiften (C, Fig.18) for at hindre, at den frigøres.

⚠ PAS PÅ!! Hvis stiften monteres ukorrekt, kan den frigøres og forringe maskinfunktionen og medføre skader på maskinen og risiko for operatørens sikkerhed!

⚠ PAS PÅ – Monter fræserne, og kontrollér, at deres skærekant altid vender i køreretningen (se pilen A Fig. 19)

⚠ PAS PÅ – Under monteringen justeres fræseren som vist på Fig. 19.

Det er muligt at anvende denne maskine med en mindre skærebredde (65 cm):

- Afmonter fræserforlængerens D fra fræseren ved at fjerne stift (F, Fig. 20)
- Afmonter beskyttelseskiven E fra fræserforlængerens ved at fjerne stift (G, Fig. 20)
- Monter beskyttelseskiven på fræseren, og kontrollér, at de to fastgørelsesåbninger H flugter korrekt (Fig. 21).
- Bloker beskyttelseskiven ved hjælp af den tilhørende stift (G, Fig. 21). Fastgør derefter stiften med kroge for at hindre, at den gar los.

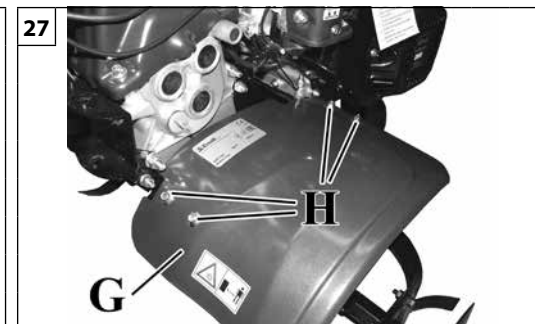
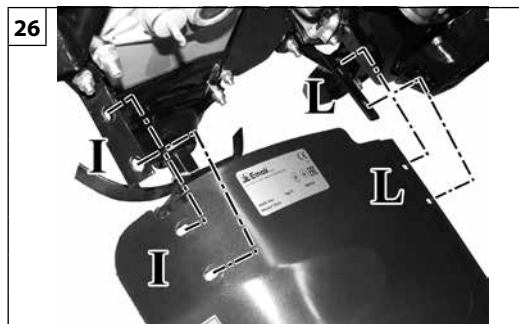
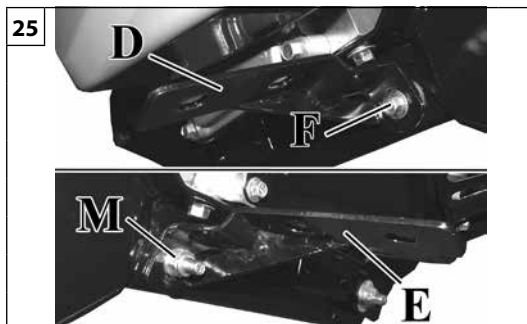
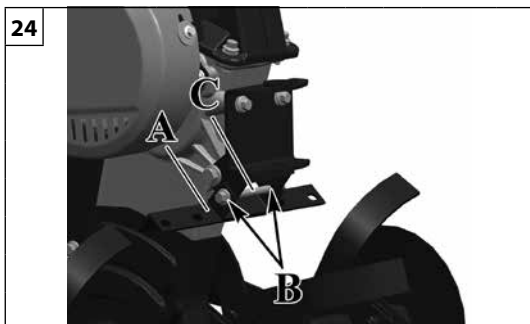

Nederlands	Slovenščina	Svenska
<p align="center">MONTAGE</p>	<p align="center">SESTAVA</p>	<p align="center">ASSEMBLERING</p>
<p>MONTAGE VAN DE BESCHERMKAP Ga als volgt te werk om de beschermkappen van de frezen te monteren:</p> <ul style="list-style-type: none"> Lijn de gaten B uit en monteer de steunbeugel A met de schroef, de sluitring en de moer C (Fig.24). Monteer de twee steunbeugels aan de zijkanten D en E met de schroef F, de sluitring en de moer M (Fig.25). <p>⚠ LET OP: Haal de moeren van de steunbeugels niet volledig aan om de beschermkappen van de frezen gemakkelijker te kunnen monteren.</p> <ul style="list-style-type: none"> Lijn de gaten van de steunbeugels I en L met de gaten op de beschermkappen uit (Fig.26). Bevestig de beschermkappen van de frezen (G, fig.27) met de schroeven, sluitringen en moeren H. <p>⚠ LET OP: Onthoud dat na de montage van de beschermkappen van de frezen de moeren van de steunbeugels volledig moeten worden aangehaald.</p> <p>STANG SCHAKELHENDEL (Fig.28) Monteer de stang van de schakelhendel H op de schakelhendel met de daartoe voorziene schroef en moer (R).</p>	<p>MONTAŽA VAROVALNEGA OKROVA Za montažo varovalnega okrova freze:</p> <ul style="list-style-type: none"> Poravnajte odprtini B in montirajte oporno streme A z vijakom, podložko in matico C (slika 24). Montirajte dve stranski oporni stremeni D in E z ustreznim vijakom F, podložko ter matico M (slika 25). <p>⚠ POZOR: Matic opornih stremen ne pritegnite do konca, da omogočite preprostejšo montažo varovalnega okrova freze.</p> <ul style="list-style-type: none"> Poravnajte odprtini opornih stremen I in L z ustreznima odprtinama varovalnega okrova (slika 26). Pritrdite varovalni okrov freze (G, slika 27) z ustreznimi vijaki, podložkami in maticami H. <p>⚠ POZOR: Po opravljeni montaži varovalnega okrova freze ne pozabite do konca zategniti matic opornih stremen.</p> <p>DROG PRESTAVNE ROČICE (slika 28) Montirajte drog prestavne ročice H na prestavno ročico z ustreznim vijakom in matico (R).</p>	<p>MONTERING AV SKYDDSKÅPAN För att montera fräsarnas skyddskåpor:</p> <ul style="list-style-type: none"> Rikta in hålen B och montera hållaren A med hjälp av skruven, brickan och muttern C (Fig.24). Montera de två sidohållarna D och E med hjälp av den speciella skruven F med sin bricka och sin mutter M (Fig.25). <p>⚠ WARNING! Dra inte åt muttrarna till hållarna för hårt. Detta underlättar vid montering av fräsarnas skyddskåpor.</p> <ul style="list-style-type: none"> Rikta in hålen på hållarna I och L så att de hamnar mittför respektive hål i skyddskåpan (Fig.26). Fäst fräsarnas skyddskåpor (G, Fig.27) med avsedda skruvar, brickor och muttrar H. <p>⚠ WARNING! Kom ihåg att dra åt muttrarna till hållarna helt efter att ha avslutat monteringen av fräsarnas skyddskåpor.</p> <p>VÄXELSTÅNG (fig. 28) Montera växelstången H på växelspaken med avsedd skruv och mutter (R).</p>
<p align="center">VOORBEREIDING OP HET WERK</p>	<p align="center">PRIPRAVA ZA DELO</p>	<p align="center">FÖRBEREDELSE FÖR ARBETET</p>
<p>Handgreep Om de correcte werkpositie voor de bediener te vinden, kan de duwboom in drie horizontale standen worden versteld via de hendel voor de horizontale afstelling van de duwboom (I, afb.29), en in 5 hoogtestanden via de hendel voor de verticale afstelling van de duwboom (P, afb.29).</p>	<p>Krmilo Za nastavitev pravilnega delovnega položaja za operaterja, je krmilo mogoče nastaviti v tri vodoravne položaje z uporabo ročice za vodoravno nastavitev krmila (I, slika 29) ter v 5 položajev po višini z uporabo ročice za nastavitev višine krmila (P, slika 29).</p>	<p>Styrhandtag För att hitta den korrekta arbetspositionen kan styrhandtaget justeras i tre horisontella lägen med hjälp av styrhandtagets horisontella justerspåk (I, fig. 29) och i 5 höjdlägen med hjälp av styrhandtagets vertikala justeringsspaken (P, fig. 29).</p>

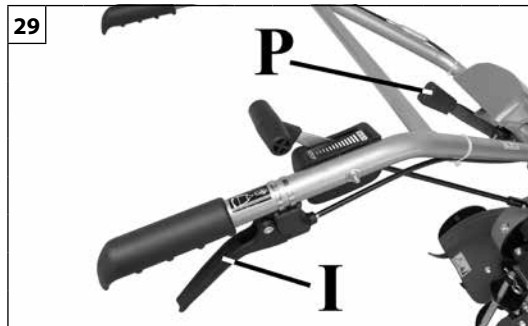
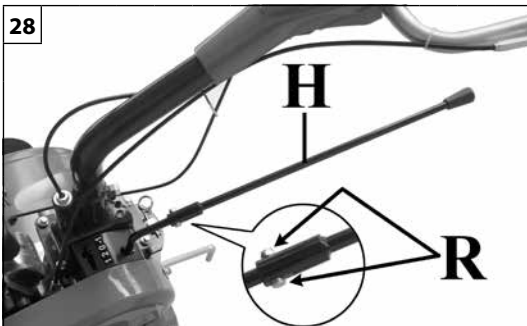

Hrvatski	Română	Dansk
SKLAPANJE	ASAMBLAREA	SAMLING
<p>MONTIRANJE ŠTITNIKA Za montiranje štitnika noževa:</p> <ul style="list-style-type: none"> poravnajte otvore B pa montirajte potporni klin A služeći se vijkom, podloškom i maticom C (sl. 24); montirajte dva bočna potporna klina D i E služeći se odgovarajućim vijkom F s podloškom i maticom M (sl. 25). <p>⚠ PAŽNJA: nemojte potpuno zategnuti matice potpornih klinova kako bi montiranje štitnika noževa bilo jednostavnije.</p> <ul style="list-style-type: none"> Poravnajte otvore potpornih klinova I i L s odgovarajućim otvorima na štitnicima (sl. 26); pričvrstite štitnike noževa (G, sl. 27) odgovarajućim vijcima, podloškama i maticama H. <p>⚠ PAŽNJA: nakon što dovršite montiranje štitnika noževa, ne zaboravite potpuno zategnuti matice potpornih klinova.</p> <p>ŠIPKA RUČICE MJENJAČA (sl. 28) Montirajte šipku H na ručicu mjenjača pomoću odgovarajućeg vijka i matice (R).</p>	<p>MONTAREA CARTERULUI DE PROTECȚIE Pentru a monta carterele de protecție ale frezelor:</p> <ul style="list-style-type: none"> Aliniați orificiile B și montați suportul A folosind șurubul, șaiba și piulița C (Fig. 24). Montați cele două suporturi laterale D și E folosind șurubul corespunzător F cu șaiba și piulița M (Fig. 25). <p>⚠ ATENȚIE: Nu strângeți complet piulițele suporturilor, pentru a facilita montarea carterelor de protecție ale frezelor.</p> <ul style="list-style-type: none"> Aliniați orificiile suporturilor I și L cu orificiile corespunzătoare din carterele de protecție (Fig. 26). Fixați carterele de protecție ale frezelor (G, fig. 27) cu șuruburile, șaibe și piulițele H corespunzătoare. <p>⚠ ATENȚIE: După ce terminați de montat carterele de protecție ale frezelor, nu uitați să strângeți până la capăt piulițele suporturilor.</p> <p>TIJA MANETEI SCHIMBĂTORULUI DE VITEZE (Fig. 28) Montați tija manetei schimbătorului de viteze H pe maneta de viteze folosind șurubul și piulița corespunzătoare (R).</p>	<p>MONTERING AF SIKKERHEDSAFSKÆRMNING Til montering af sikkerhedsafskærmningerne på fræseren:</p> <ul style="list-style-type: none"> Juster hullerne B ind, og monter støttestangen A ved hjælp af skruen, skiven og møtrikken C (Fig. 24). Monter de to laterale støttestænger D og E med den tilhørende skrue F og skiven og møtrikken M (Fig. 25). <p>⚠ PAS PÅ: Spænd ikke møtrikkerne til støttestængerne helt for at muliggøre en lettere montering af sikkerhedsafskærmningerne på fræserne.</p> <ul style="list-style-type: none"> Juster hullerne på støttestængerne I og L ind efter de tilsvarende huller i sikkerhedsafskærmningerne (Fig. 26). Fastgør sikkerhedsafskærmningerne til fræserne (G, Fig. 27) med de tilhørende skruer, skiver og møtrikker H. <p>⚠ PAS PÅ: Når monteringen af sikkerhedsafskærmningerne er fuldendt, skal man huske at spænde møtrikkerne på støttestængerne helt.</p> <p>STANG TIL GEARGREB (Fig. 28) Monter stangen til geargrebet H på geargrebet ved hjælp af den tilhørende skrue og møtrik (R).</p>
PRIPREMA ZA RAD	PREGĂTIREA PENTRU LUCRU	FORBEREDELSE TIL ARBEJDET
<p>Upravljač Radi pronalaženja točnog radnog položaja koji će odgovarati rukovatelju, upravljač ima tri vodoravna položaja koji se podešavaju pomoću ručice za vodoravno podešavanje upravljača (I, sl. 29) te 5 položaja za visinu, koji se podešavaju pomoću ručice za okomito podešavanje upravljača (P, sl. 29).</p>	<p>Ghidonul Pentru a găsi poziția corectă de lucru pentru operator, ghidonul poate fi reglat în cele trei poziții orizontale, utilizând maneta de reglare orizontală a ghidonului (I, Fig. 29) și în cele 5 poziții pe înălțime, folosind maneta de reglare verticală a ghidonului (P, Fig. 29).</p>	<p>Styr For at finde operatørens korrekte arbejdsposition kan styret justeres i tre vandrette positioner med styrets håndtag til vandret justering (I, Fig. 29) og i 5 positioner i højden med styrets håndtag til lodret justering (P, Fig. 29).</p>

Nederlands	Slovenščina	Svenska
STARTEN	ZAGON	START
<p>LEES OOK AANDACHTIG DE HANDLEIDING VAN DE MOTOR. OMGAAN MET BRANDSTOF</p> <p>⚠ WAARSCHUWING: Benzine is een uiterst brandbare stof. Wees uiterst voorzichtig als u omgaat met benzine of een brandstofmengsel. Rook niet en breng geen vuur of vlam in de buurt van de motorhakfrees.</p> <p>⚠ WAARSCHUWING: Brandstof en brandstofdampen kunnen ernstig letsel veroorzaken wanneer ze ingeademd worden of in contact komen met de huid. Wees daarom voorzichtig bij het hanteren van brandstof en zorg voor voldoende ventilatie.</p> <p>⚠ WAARSCHUWING: Pas op voor koolmonoxidevergiftiging.</p> <ul style="list-style-type: none"> - Bewaar en vervoer brandstof in een tank die goedgekeurd is voor benzine. - Hanteer brandstof buiten waar geen vonken of vlammen zijn. - Kies een kale ondergrond, zet de motor af, en laat hem afkoelen voordat u benzine bijvult. - Draai de dop langzaam los om druk te laten ontsnappen en om te voorkomen dat er brandstof rond de dop naar buiten lekt. - Draai de dop van de tank stevig dicht nadat u brandstof heeft bijgevuld. Het trillen van de machine kan leiden tot het losraken van een niet goed afgesloten brandstofdop waardoor brandstof gemorst kan worden. - Veeg uit de machine gemorste brandstof weg en laat het restant van de brandstof vervliegen. Loop 3 m weg van de plaats waar u brandstof heeft bijgevuld voordat u de motor start. - Probeer nooit gemorste brandstof te verbranden. - Bewaar brandstof op een koele, droge, goed geventileerde plaats. - Zet de motorhakfrees nooit op een plaats met brandbare materialen zoals droge bladeren, stro, papier, enzovoorts. - Bewaar de maaier en brandstof op een plaats waar brandstofdampen geen vonken of open vuur van verwarmingsketels, elektrische motoren of schakelaars, ovens, enz. kunnen bereiken. - Haal nooit de dop van de tank als de motor loopt. - Gebruik nooit brandstof voor reinigingswerkzaamheden. - Let erop dat u er geen brandstof terecht komt op uw kleding. Als u brandstof gemorst hebt op uzelf of op uw kleding, kleed u dan om. Was alle delen van uw lichaam die in contact zijn gekomen met brandstof. Gebruik water en zeep. - Stel brandstoftanks niet bloot aan direct zonlicht. - Houd brandstof uit de buurt van kinderen. 	<p>NATANČNO PREBERITE TUDI NAVODILO ZA UPORABO MOTORJA.</p> <p>RAVNANJE Z GORIVOM</p> <p>⚠ OPOZORILO: bencin je izredno vnetljivo gorivo. Ko ravnate z bencinom ali gorivno zmesjo, bodite izredno previdni. Ne kadite in se z ognjem ali plamenom ne približujte gorivu ali Motorna freza.</p> <p>⚠ OPOZORILO: gorivo in njegovih hlapi vas lahko resno poškodujejo, če jih vdihnete ali če pridejo v stik s kožo. Zato bodite pri ravnanju z gorivom previdni in se poskrbite za ustrezno zračenje.</p> <p>⚠ OPOZORILO: bodite pozorni na zastrupitev z ogljikovim monoksidom.</p> <ul style="list-style-type: none"> - Bencin hranite in prenašajte v za ta namen homologiranih vsebnikih. - Z gorivom ravnajte na prostem, kjer ni isker ali plamena. - Pred polnjenjem goriva poiščite čisto območje, zaustavite motor in počakajte, da se ohladi. - Pokrov posode za gorivo odvijte počasi, da izenačite tlak in da gorivo ne steče okoli pokrova. - Po polnjenju goriva pokrov trdno zaprite. Če pokrov zaprete na neustrezen način, lahko tresljaji naprave povzročijo, da se ta odvijte ali sname in da se polijejo večje količine goriva. - Polito gorivo obrišite in pustite, da preostanek izhlapi. Preden zaženete motor, se umaknite vsaj 3 m stran od mesta, kjer ste polnili gorivo. - Nikoli in pod nobenimi pogoji ne poizkušajte zažgati politega goriva. - Gorivo hranite v hladnem, suhem in dobro zračenem prostoru. - Motorna freza nikoli ne postavljajte ob vnetljive snovi, kot so suho listje, slama, papir, itd. - Napravo in gorivo shranjujte tako, da hlapi goriva ne bodo mogli doseči isker ali odprtega plamena iz vodnih grelnikov, elektromotorjev, stikal, peči, itd. - Medtem ko naprava deluje, nikoli ne snemajte pokrova s posode za gorivo.. - Goriva nikoli ne uporabljajte za čiščenje. - Pazite, da si z gorivom ne umažete obleke. Če ste po sebi ali svoji obleki polili gorivo, se preoblecite. Umijte si vse dele vašega telesa, ki so prišli v stik z gorivom. Uporabite milo in vodo. - Posode za gorivo ne izpostavljajte neposredni sončni svetlobi. - Poskrbite, da gorivo ne bo na doseg otrok. 	<p>LÄS ÄVEN MOTORHANDBOKEN NOGGRANT.</p> <p>BRÄNSLEHANTERING</p> <p>⚠ VARNING: Bensin är ett mycket brandfarligt bränsle. Var mycket försiktig när du hanterar bensin eller bränsleblandning. Rök inte och håll inte en öppen eld eller låga i närheten av bränslet eller jordfräs.</p> <p>⚠ VARNING: Bränsle eller bränslegaser kan orsaka allvarliga skada om de inandas eller kommer i kontakt med huden. laktta därför försiktighet när du hanterar bränsle och se till att det finns lämplig ventilation.</p> <p>⚠ VARNING: Se upp för koloxidförgiftning.</p> <ul style="list-style-type: none"> - Förvara och transportera bensin i behållare som är godkända för detta bruk. - Hantera bränsle utomhus där det inte finns några gnistor eller lågor. - Välj barmark, stanna maskinen och låt den kallna innan du fyller på bränsle. - Lossa sakta locket till bränsletanken för att lätta på trycket och förhindra att bränsle läcker ut vid locket. - Dra åt locket till bränsletanken stadigt efter påfyllning av bränsle. Maskinvibrationer kan vara orsaken till att ett otillräckligt åtdraget lock till bränsletanken lossnar eller faller av och spiller ut mängder av bränsle. - Torka upp utspillt bränsle på maskinen och låt resterande bränsle dunsta bort. Gå 3 meter från påfyllningsplatsen innan du startar maskinen på nytt. - Försök aldrig under några omständigheter att bränna bort utspillt bränsle. - Förvara bränslet på en kylig, torr och väl ventilerad plats. - Placera aldrig jordfräs på lättantändligt plats som torra blad, hö, papper, etc. - Förvara maskinen och bränslet i ett område där bränsleångor kan nå gnistor eller öppna lågor från varmvattenberedare, elmotorer eller elkontakter, värmepannor, etc. - Ta aldrig bort locket från bränsletanken när maskinen är igång. - Använd aldrig bränsle för rengöringsarbete. - Se upp så att du inte får bränsle på kläderna. Om du har spillt bränsle på dig eller på kläderna måste du byta kläder. Tvätta den del av kroppen som har kommit i kontakt med bränsle. Använd tvål och vatten. - Utsätt inte bränsletanken för direkt solljus. - Se till att bränslet är utom räckhåll för barn.

Hrvatski	Română	Dansk
POKRETANJE	PORNIREA	START
<p>PAŽLJIVO PROČITAJTE I PRIRUČNIK ZA MOTOR.</p> <p>RUKOVANJE GORIVOM</p> <p>⚠ PAŽNJA: benzin je izuzetno zapaljivo gorivo. Benzinom ili mješavinom rukujte izuzetno oprezno. Nemojte pušiti ni približavati vatru ili plamen gorivu, odnosno motokultivator.</p> <p>⚠ PAŽNJA: gorivo i benzinske pare mogu prouzročiti teške povrede ako dođe do udisanja ili dodira s kožom. Stoga budite oprezni kad rukujete gorivom i osigurajte odgovarajuću prozračenost.</p> <p>⚠ PAŽNJA: čuvajte se trovanja ugljičnim monoksidom.</p> <ul style="list-style-type: none"> - Čuvajte i prevozite gorivo u kantama homologiranim za takvu uporabu. - Rukujte gorivom na otvorenom, gdje nema iskra ili plamena. - Odaberite golu zemlju, zaustavite motor i ostavite ga da se ohladi prije ponovnog punjenja. - Polako otvorite čep da bi izašao višak pritiska i da gorivo ne bi ištrcalo. - Po obavljenoj punjenju čvrsto navijte čep. Neispravno navijen čep spremnika za gorivo uslijed vibriranja uređaja može se odviti ili ispasti i tako dovesti do izlijevanja goriva. - Obrišite s uređaja proliveno gorivo i ostavite da ono što je ostalo ispari. Prije pokretanja motora odmaknite se 3 m od mjesta nadolijevanja goriva. - Nemojte nikad pokušavati zapaliti proliveno gorivo. - Čuvajte gorivo na hladnom, suhom i dobro prozračenom mjestu. - Motokultivator nemojte nikad ostavljati u zapaljivoj okolini, kao što je suho lišće, slama, papir, itd. - Čuvajte uređaj i gorivo u području gdje benzinske pare ne mogu doseći iskre ili otvoreni plamen grijača vode, električnih motora ili prekidača, peći, itd. - Ne skidajte čep sa spremnika ako je motor upaljen. - Nemojte koristiti gorivo za čišćenje. - Pazite da ne pošpricate odjeću gorivom. Ako se gorivo prolilo po vama ili vašoj odjeći, promijenite je. Operite sve dijelove tijela koji su došli u dodir s gorivom. Koristite sapun i vodu. - Nemojte izlagati spremnik za gorivo izravnoj sunčevoj svjetlosti. - Čuvajte gorivo izvan dohvata djece. 	<p>CITIȚI CU ATENȚIE ȘI MANUALUL MOTORULUI.</p> <p>CARBURANTUL</p> <p>⚠ ATENȚIE: benzina este un carburant extrem de inflamabil. Aveți foarte multă grijă când utilizați benzina sau un amestec de carburanți. Nu fumați și nu aduceți surse de foc sau de flăcări în apropierea carburantului sau a motosapei.</p> <p>⚠ ATENȚIE: carburantul și vaporii acestuia pot cauza leziuni grave dacă sunt inhalați sau dacă ajung în contact cu pielea. Din acest motiv, fiți foarte atenți când mânuiți carburantul și verificați să fie disponibilă o aerisire adecvată.</p> <p>⚠ ATENȚIE: rețineți că există riscul de intoxicare cu monoxid de carbon.</p> <ul style="list-style-type: none"> - Păstrați și transportați benzina în recipiente omologate pentru această utilizare. - Mânuiți carburanții în aer liber, într-un loc în care nu există scântei sau flăcări. - Alegeți un teren liber, opriți motosapa și așteptați ca motorul să se răcească înainte de a efectua alimentarea. - Deșurubați încet bușonul rezervorului, astfel încât să eliberați presiunea din interior și să evitați ieșirea carburantului pe lângă bușon. - Înșurubați bine bușonul rezervorului după ce ați terminat alimentarea. Dacă bușonul rezervorului nu este înșurubat în mod adecvat, vibrațiile provocate de mașină pot duce la deșurubarea sau la căderea bușonului și la revărsarea carburantului. - Ștergeți de pe mașină, cu o cârpă, carburantul vărsat și așteptați ca restul să se evapore. Îndepărtați-vă la 3 m de locul unde ați efectuat alimentarea înainte de a porni din nou motorul. - Nu încercați niciodată să aprindeți resturile de carburant revărsat. - Păstrați carburantul într-un loc răcoros, uscat și aerisit în mod adecvat. - Nu puneți niciodată motosapa în locuri cu materiale inflamabile, de exemplu frunze uscate, paie, hârtie etc. - Păstrați mașina și carburantul într-un loc în care vaporii de carburant evaporat să nu poată ajunge în contact cu scântei sau cu flăcări deschise provenite de la boilere, motoare sau întrerupătoare electrice, cazane etc. - Nu scoateți niciodată bușonul rezervorului când motorul este în funcțiune. - Nu folosiți niciodată carburantul pentru operațiunile de curățare. - Aveți grijă să nu vă murdăriți pe haine de carburant. În cazul în care ați vărsat carburant pe haine, schimbați-le. Spălați părțile corpului care au venit în contact cu carburantul. Folosiți apă și săpun. - Nu expuneți rezervorul de carburant la lumina directă a soarelui. - Nu lăsați carburantul la îndemâna copiilor. 	<p>LÆS OGSÅ VEJLEDNINGEN FOR MOTOREN OMHYGGELEGT.</p> <p>BRÆNDSTOF</p> <p>⚠ PAS PÅ: Benzin er et letantændeligt brændstof. Vær yderst forsigtig ved brug af benzin eller brændstoffblandinger. Ryg ikke, og bring ikke hverken åben ild eller flammekilder i nærheden af brændstoffet eller motorhakkeren.</p> <p>⚠ PAS PÅ: Brændstof og dets dampe kan forårsage alvorlige skader, hvis de indåndes eller kommer i kontakt med huden. Derfor skal der udvises forsigtighed ved håndtering af brændstoffet, og der skal sørges for tilstrækkelig ventilation.</p> <p>⚠ PAS PÅ: Vær opmærksom på risikoen for kulliteforgiftning.</p> <ul style="list-style-type: none"> - Opbevar og transporter benzinen i beholdere godkendt til formålet. - Håndter brændstoffet i det fri, væk fra gnister eller åben ild. - Vælg et åbent område, stop motorhakkeren, og lad motoren afkøle før påfyldning. - Skru tankdækslet langsomt af for at frigive det indre tryk og forhindre brændstoffet i at løbe ud fra siderne af dækslet. - Skru brændstoffdækslet ordentligt på efter påfyldning. Hvis tankdækslet ikke er skruet ordentligt på, kan vibrationerne fra fræseren forårsage, at dækslet skrues sig løs eller falder af, og der spildes en mængde brændstof. - Fjern spor af brændstof fra maskinen med en klud, og afvent, at de sidste mængder af spild fordamper. Gå 3 m væk fra påfyldningsstedet, før motoren genstartes. - Forsøg aldrig at antænde spildt brændstof. - Opbevar brændstoffet på et køligt, tørt og korrekt ventileret sted. - Anbring aldrig motorhakkeren i områder med brændbart materiale, for eksempel tørre blade, halm, papir mv. - Opbevar maskinen og brændstoffet på et sted, hvor brændstoffdampe ikke kan komme i kontakt med gnister eller åben ild fra kedler, elmotorer eller elkontakter, fyr mv. - Fjern ikke dækslet på brændstofftanken med motoren kørende. - Brug aldrig brændstof til rengøring. - Vær forsigtig med ikke at tilsmudse ens påklædning med brændstoffet. Hvis der kommer brændstof på tøj, skal det skiftes. Vask kropsdele, der er kommet i kontakt med brændstoffet. Brug vand og sæbe. - Udsæt ikke brændstofftanken for direkte sollys. - Hold brændstof utilgængeligt for børn.

28



29



30

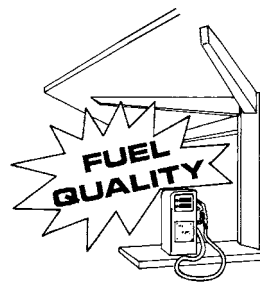

Nederlands

STARTEN

⚠ WAARSCHUWING: Draag altijd veiligheidshandschoenen bij het verrichten van onderhoud.

Van brandstof voorzien (Niet roken!) (Fig. 28)

Deze machine wordt aangedreven door een 4-takt motor. Bewaar loodvrije benzine in een schone tank die goedgekeurd is voor benzine (Fig. 29).

AANBEVOLEN BRANDSTOF: DEZE MOTOR IS GECERTIFICEERD OM TE WERKEN OP LOODVRIJE BENZINE BEDOELD VOOR GEBRUIK DOOR AUTO'S MET EEN OCTAANGEHALTE VAN 89 ([R + M] / 2) OF HOGER (Fig. 30).

Gebruik nooit oude of vervuilde benzine of een olie/benzine mengsel. Voorkom dat er vuil of water in de brandstoftank terecht komt.

Het vullen van de tank

⚠ WAARSCHUWING: Volg de veiligheidsinstructies voor het hanteren van brandstof op. Zet altijd de motor uit voordat u brandstof vult. Voeg nooit brandstof toe aan een machine met een lopende of hete motor. Loop minstens 3 m van de plek weg waar u benzine gevuld heeft voordat u de motor start. NIET ROKEN!

1. Maak het gebied rond de tankdop schoon om verontreiniging te voorkomen.
2. Draai de dop langzaam los.
3. Giet de brandstof voorzichtig in de tank. Voorkom morsen.
4. Voordat u de tankdop terug zet, de pakking schoonmaken en inspecteren.
5. Zet de dop meteen terug en draai hem handvast. Veeg eventueel gemorste brandstof op.

⚠ WAARSCHUWING: Controleer of er ergens brandstof lekt, als dat zo is, repareer het vóór gebruik. Neem, indien nodig, contact op met uw dealer.

Slovenščina

ZAGON

⚠ OPOZORILO: Pri vzdrževanju vedno nosite zaščitne rokavice.

Polnjenje goriva (Ne kadite!) (Slika 28)

Napravo poganja štiritaktni motor. Neosvinčen bencin shranjujte v posodi, ki je atestirana za bencin (Slika 29).

PRIPOROČENO GORIVO: TA MOTOR PREIZKUŠENO DELUJE NA NEOSVINČEN BENCIN NAMENJEN UPORABI V AVTOMOBILIH Z OKTANSKIM ŠTEVILOM 89 ([R + M] / 2) ALI VIŠJIM (Slika 30).

Nikoli ne uporabljajte postanelega goriva ali zmesi olje/gorivo. Poskrbite, da v posodo za gorivo ne pride voda ali umazanija.

Polnjenje posode za gorivo

⚠ OPOZORILO: upoštevajte varnostna navodila za ravnanje z gorivom. Pred polnjenjem goriva vedno ugasnite motor. Nikoli ne dodajajte goriva v napravo, ko motor deluje ali je še vroč. Preden zaženete motor, se umaknite vsaj 3 m stran od mesta, kjer ste polnili gorivo. NE KADITE!

1. Očistite površino okoli pokrova posode za gorivo, da preprečite, da bi v posodo padla umazanija.
2. Počasi odvijte pokrov posode za gorivo.
3. Previdno vlijte gorivo v posodo. Ne polivajte.
4. Preden ponovno namestite pokrov, očistite in preglejte tesnilo.
5. Takoj namestite pokrov in ga ročno zategnite. Če se je gorivo polilo, ga obrišite.

⚠ OPOZORILO: preglejte, če gorivo kje pušča. Pred uporabo odpravite nepravilnosti. Po potrebi pokličite serviserja.

Svenska

START

⚠ VARNING: Bär alltid skyddshandskar när du utför underhåll.

Bränslepåfyllning (Rökning förbjuden!) (Bild 28)

Denna produkt har en fyrtaktsmotor. Förvara blyfri bensin i en ren behållare, godkänd för bensin (Bild 29).

REKOMMENDERAT BRÄNSLE: MOTORN ÄR CERTIFIERAD FÖR DRIFT MED BLYFRI BENSIN AVSEDD FÖR BILAR MED ETT OKTANTAL PÅ 89 ([R + M] / 2) ELLER HÖGRE (bild 30).

Använd aldrig gammal eller förorenad bensin eller en olje-/bensinblandning. Undvik att smuts eller vatten kommer in i bränsletanken.

Påfyllning av tank

⚠ VARNING: Följ säkerhetsanvisningarna för bränslehantering. Stäng alltid av motorn före bränslepåfyllning. Fyll aldrig på bränsle i en maskin när motorn är igång eller varm. gå minst 3 meter från påfyllningsplatsen innan du startar motorn på nytt. RÖK EJ!

1. Rengör ytan kring bränslelocket för att förhindra förorening.
2. Lossa långsamt bränslelocket.
3. Håll försiktigt bränsle i tanken. Undvik spill.
4. Innan du sätter tillbaka bränslelocket, rengör och inspektera packningen.
5. Sätt omedelbart på bränslelocket och dra åt för hand. Torka upp eventuellt spill av bränsle.

⚠ VARNING: Kontrollera att inga bränsleläckage finns, om så är fallet, avhjälj före användning. Kontakta en serviceverkstad vid behov.

--	--	--	--

Hrvatski	Română	Dansk
POKRETANJE	PORNIREA	START
<p>⚠ PAŽNJA: Prilikom vršenja radova na održavanju obavezno nosite zaštitne rukavice.</p> <p>Punjenje gorivom (nemojte pušiti!) (sl. 28) Ovaj proizvod ima četverotaktni motor. Čuvajte bezolovni benzin u čistim, homologiranim kantama (sl. 29).</p> <p>PREPORUČENO GORIVO: OVAJ MOTOR JE CERTIFICIRAN ZA POGON NA BEZOLOVNI AUTOMOBILSKI BENZIN S BROJEM OKTANA 89 ([R + M] / 2) ILI VEĆIM (sl. 30).</p> <p>Nemojte nikad koristiti ustajali ili onečišćeni benzin, kao ni mješavinu ulja i benzina. Sprječite da u spremnik goriva dospiju nečistoća ili voda.</p> <p>Punjenje spremnika</p> <p>⚠ PAŽNJA: slijedite sigurnosne propise za rukovanje gorivom. Prije nadolijevanja goriva obavezno ugase motor. Nemojte nikad dodavati gorivo u stroj ako je motor upaljen ili vruć. Prije pokretanja motora odmaknite se barem 3 m od mjesta punjenja. NEMOJTE PUŠITI!</p> <ol style="list-style-type: none"> Očistite površinu oko čepa na kanti s gorivom radi sprječavanja kontaminacije. Polako odvijte čep na kanti s gorivom. Pažljivo ulijte gorivo u spremnik. Pazite da se ne prolje. Prije vraćanja čepa goriva, očistite i pregledajte brtvilo. Odmah vratite čep goriva i rukom ga navijte. Ako se izlilo goriva - obrišite ga. <p>⚠ PAŽNJA: provjerite da ne dolazi do gubitka goriva: ako ga ima, podesite prije uporabe. Ako je potrebno, obratite se Servisnoj trgovini.</p>	<p>⚠ ATENȚIE: Purtați întotdeauna mănuși de protecție în timpul efectuării operațiilor de întreținere.</p> <p>Carburant (nu fumați) (Fig. 28) Această mașină este dotată cu un motor în patru timpi. Păstrați benzina fără plumb în recipiente curate, omologate pentru această utilizare (Fig. 29).</p> <p>CARBURANT RECOMANDAT: ACEST MOTOR ESTE CERTIFICAT PENTRU A FI ALIMENTAT CU BENZINĂ FĂRĂ PLUMB, PENTRU AUTOVEHICULE, CU CIFRA OCTANICĂ 89 ([R + M] / 2) SAU CU O CIFRĂ OCTANICĂ MAI MARE (Fig. 30).</p> <p>Nu folosiți niciodată benzină veche sau murdară sau amestecuri de ulei/benzină. Evitați să introduceți murdărie sau apă în rezervorul de carburant.</p> <p>Umplerea rezervorului</p> <p>⚠ ATENȚIE: Respectați instrucțiunile de siguranță referitoare la utilizarea carburantului. Opriți întotdeauna motorul înainte de a efectua alimentarea. Nu turnați niciodată carburant în mașină când motorul este în funcțiune sau încă mai este cald. Îndepărtați-vă la cel puțin 3 m față de locul unde ați efectuat alimentarea înainte de a porni din nou motorul. NU FUMAȚI!</p> <ol style="list-style-type: none"> Curățați suprafețele din jurul bușonului rezervorului, pentru a evita contaminarea. Desfaceți încet bușonul rezervorului. Turnați cu grijă carburantul în rezervor. Evitați să vărsați pe dinafară. Înainte de a pune la loc bușonul rezervorului, curățați și controlați garnitura. Puneți imediat la loc bușonul rezervorului și strângeți-l cu mâna. Ștergeți cu o cârpă eventualele urme de carburant vărsat. <p>⚠ ATENȚIE: verificați să nu existe pierderi de carburant; dacă se detectează o pierdere, eliminați-o înainte de a folosi mașina. Dacă este necesar, adresați-vă unui atelier autorizat.</p>	<p>⚠ PAS PÅ: Bær altid beskyttelseshandsker under vedligeholdelsesarbejder.</p> <p>Brændstof (rygning forbudt) (Fig. 28) Denne maskine er udstyret med en firetaktsmotor. Opbevar den blyfri benzin i rene beholdere godkendt til denne brug (Fig. 29).</p> <p>ANBEFALET BRÆNDSTOF: DENNE MOTOR ER CERTIFICERET TIL AT BLIVE DREVET AF BLYFRI BENZIN TIL KØRETØJER MED ET OKTANTAL PÅ 89 ([R + M] / 2) ELLER HØJERE (Fig. 30).</p> <p>Brug aldrig gammel eller snavset benzin eller blandinger af olie/ benzin. Undgå, at der kommer snavs eller vand i brændstoftanken.</p> <p>Påfyldning af tanken</p> <p>⚠ PAS PÅ: Følg sikkerhedsinstruktionerne om brug af brændstof. Stands altid motoren før påfyldning. Hæld aldrig benzin på maskinen, når motoren kører eller endnu er varm. Stå mindst 3 m fra påfyldningsstedet, før motoren genstartes. RYGNING FORBUDT.</p> <ol style="list-style-type: none"> Rengør overfladen omkring påfyldningsstudsens for at forebygge forurening. Skru langsomt tankdækslet af. Hæld brændstoffet forsigtigt i tanken. Undgå spild. Før tankdækslet genanvendes, rengøres det, og pakningen efterses. Genmonter straks tankdækslet, og stram det med hænderne. Med en klud fjernes eventuelle spor af spildt brændstof. <p>⚠ PAS PÅ: Sørg for, at der ikke er brændstofspild; hvis der opdages spild, fjernes det, før enheden bruges. Hvis det er nødvendigt, kontaktes et autoriseret værksted.</p>

MULTI VISCOSITY

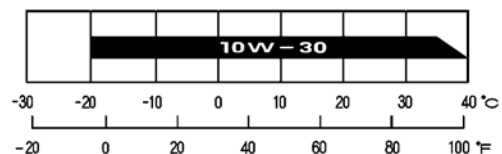

Ambient temperature

Nederlands

STARTEN

LEES OOK AANDACHTIG DE HANDLEIDING VAN DE MOTOR.

⚠ LET OP! De machine wordt zonder olie in de motor geleverd: lees de gebruiks- en onderhoudshandleiding van de motor;

**Motorolietank
Motoroliepeil**

⚠ VOORZICHTIG: Het laten lopen van de motor met onvoldoende olie kan ernstige schade aan de motor toebrengen. Zorg ervoor dat de motor uitgeschakeld is op een vlakke ondergrond ligt als u hem wilt controleren.

1. Verwijder de oliedop en controleer het oliepeil.
2. Vul de tank bij met de aanbevolen olie als het peil laag is. **ZIE GEBRUIKSAANWIJZING MOTOR.**

Voeg de olie langzaam toe om overstromen te voorkomen, de capaciteit van de motorolietank is gering.

Als de motor continu wordt gebruikt, moet u het motoroliepeil om de 10 bedrijfsuren controleren.

Gebruik 4-takt, of een gelijkwaardig hoog reinigende, eerste kwaliteit motorolie gecertificeerd teneinde te voldoen aan de onderhoudseisen van de Amerikaanse autofabrikant voor onderhoudsclassificaties SG, SF. Op de verpakking van motoroliën die geïmprecieerd zijn als SG, SF staat dit predikaat. SAE10W-30 (**Fig. 31**) wordt aanbevolen voor algemeen gebruik, bij elke temperatuur.

⚠ VOORZICHTIG: Het gebruik van nietreinigende olie of 2-takt motorolie kan de levensduur van de motor verkorten.

Het aanbevolen werkingsbereik van deze motor is -5 °C tot 40 °C .

Slovenščina

ZAGON

NATANČNO PREBERITE TUDI NAVODILO ZA UPORABO MOTORJA.

⚠ POZOR! Stroj se dobavlja brez olja v motorju: preberite priročnik za uporabo in vzdrževanje motorja;

**Posoda za motorno olje
Nivo motornega olja**

⚠ POZOR: če motor deluje z nezadostno količino olja, lahko pride do resnih poškodb motorja. Pregled motorja naredite na ravni površini, tako da je motor ugasnjen.

1. Odstranite pokrov posode za olje in preverite nivo olja.
2. Če je nivo nizek, dolijte v rezervoar priporočeno vrsto olja. **PREGLEJTE PRIROČNIK ZA MOTOR.**

Motorno olje dodajajte počasi, da ne pride do preliivanja, saj je prostornina posode za motorno olje majhna.

Pri neprekinjeni uporabi kontrolirajte nivo olja na vsakih 10 ur uporabe.

Uporabljajte "4-taktni" ali enakovredno prvovrstno motorno olje z veliko vsebnostjo detergenta, ki ima certifikat o doseganju ali presežanju zahtev proizvajalcev avtomobilov za servisne kategorije SG, SF. Na embalaži motornega olja razredov SG, SF bo ta oznaka. SAE10W-30 (**Slika 31**) priporočamo za splošno uporabo pri vseh temperaturah..

⚠ POZOR: če uporabljate olje brez detergenta ali motorno olje za dvotaktni motor, lahko skrajšate delovno dobo motorja.

Priporočeno območje delovanja tega motorja je od -5 °C do 40 °C .

Svenska

START

LÄS ÄVEN MOTORHANDBOKEN NOGGRANT.

⚠ VARNING! Maskinen levereras utan olja i motorn: läs motorns handbok för användning och underhåll.

**Motorns oljetank
Oljenivå i motorn**

⚠ FÖRSIKTIGHET: Att låta motorn gå med för lite olja kan orsaka allvarlig motorskada. Se till att kontrollera motorn på en jämn yta med stoppad motor.

1. Ta bort locket från oljetanken och kontrollera oljenivån.
2. Om oljenivån är låg, fyll tanken med den rekommenderade oljan. **SE MOTORHANDBOKEN.**

Håll sakta på olja för att undvika överfyllnad eftersom motorns oljetank har liten kapacitet.









Om motorn används kontinuerligt, kontrollera motorns oljenivå var 10 timmars användning.

Använd fyrtakt, eller en motsvarande högrenande, premium kvalitetsolja som är certifierad för att uppfylla eller överskrida amerikanska biltillverkares krav för serviceklassificationer SG, SF. Motoroljor som är klassade SG, SF bär denna beteckning på behållaren. SAE10W-30 (**bild 31**) rekommenderas för allmän användning i alla temperaturer.

⚠ FÖRSIKTIGHET: Användning av ickerenande olja eller tvåtaktsolja kan förkorta motorns livscykel.

Motorns rekommenderade driftstemperaturer är -5 °C till 40 °C .

--	--	--	--

Hrvatski	Română	Dansk
POKRETANJE	PORNIREA	START
<p>PAŽLJIVO PROČITAJTE I PRIRUČNIK ZA MOTOR.</p> <p> PAŽNJA! Stroj se isporučuje bez ulja u motoru: pročitajte priručnik za uporabu i održavanje motora.</p> <p>Spremnik za motorno ulje Razina motornog ulja</p> <p> OPREZ: rad motora s nedovoljnom količinom ulja može prouzročiti teška oštećenja na njemu. Motor provjeravajte na ravnoj površini i dok je ugašen.</p> <ol style="list-style-type: none"> 1. Skinite čep nastavka za ulijevanje ulja i provjerite razinu ulja. 2. Ako je razina niska, napunite spremnik preporučenim uljem. VIDI PRIRUČNIK MOTORA. <p>Polako dolijevajte motorno ulje da bi ste izbjegli prelijevanje, pošto je kapacitet spremnika za motorno ulje mali.</p> <p>Ako motor neprekidno radi, provjeravajte razinu motornog ulja svakih 10 sati.</p> <p>Koristite ulje za četverotaktne motore ili istovrijedno motorno ulje "high detergent" vrhunske kvalitete, certificirano u svrhu zadovoljavanja ili čak premašivanja zahtjeva za klasifikacijom servisa SG, SF Proizvođača automobila u S.A.D.-u. Motorna ulja klasificirana SG, SF će na kantama imati oznake koje slijede. SAE10W-30 (sl. 31) se preporučuje za opću uporabu na svim temperaturama.</p> <p> OPREZ: uporaba ulja "non-detergent" ili motornog ulja za dvotaktne motore može skratiti radni vijek motora.</p> <p>Preporučeni raspon radne temperature ovog motora je od -5°C do 40°C.</p>	<p>CITIȚI CU ATENȚIE ȘI MANUALUL MOTORULUI.</p> <p> ATENȚIE! Mașina este livrată fără ulei în motor: citiți manualul de utilizare și întreținere al motorului;</p> <p>Rezervorul pentru uleiul de motor Nivelul uleiului de motor</p> <p> AVERTISMENT: dacă motorul funcționează cu un nivel insuficient de ulei, acest lucru poate cauza daune grave motorului. Examinați motorul punându-l pe o suprafață orizontală, după ce l-ați oprit.</p> <ol style="list-style-type: none"> 1. Scoateți bușonul rezervorului de ulei și verificați nivelul uleiului. 2. Dacă nivelul este scăzut, umpleți rezervorul cu uleiul recomandat. VEZI MANUALUL MOTORULUI. <p>Turnați încet uleiul de motor, pentru a evita revărsarea acestuia, deoarece capacitatea rezervorului de ulei este mică.</p> <p>Dacă motorul este utilizat în mod continuu, verificați nivelul uleiului de motor și adăugați ulei la fiecare 10 ore de utilizare.</p> <p>Utilizați ulei pentru motoare în patru timpi sau un alt ulei de calitate echivalentă, cu detergent de bună calitate, omologat pentru a respecta sau a depăși cerințele din clasificările SG, SF ale constructorilor de automobile din S.U.A. Pe recipientele cu uleiuri de motor clasificate SG sau SF este indicată această mențiune. Pentru o utilizare generică, la toate temperaturile, se recomandă SAE10W-30 (Fig. 31).</p> <p> AVERTISMENT: utilizarea unui ulei nedetergent sau pentru motoare în doi timpi poate reduce durata de viață a motorului</p> <p>Intervalul de temperatură de funcționare pentru acest motor este cuprins între -5 °C și 40 °C.</p>	<p>LÆS OGSÅ VEJLEDNINGEN FOR MOTOREN OMHYGGELIGT.</p> <p> PAS PÅ!! Maskinen leveres uden olie i motoren: Læs håndbogen i brug- og vedligeholdelse for motoren.</p> <p>Motoroliebeholder Motoroliestand</p> <p> ADVARSEL: Motorfunktion med en for lav oliestand kan forårsage alvorlige skader på motoren. Undersøg motoren ved at anbringe den på en vandret overflade efter at have standset den.</p> <ol style="list-style-type: none"> 1. Tag oliepåfyldningsdækslet af, og kontrollér oliestanden. 2. Hvis niveauet er lavt, påfyldes tanken med den anbefalede olie. SE VEJLEDNING TIL MOTOREN. <p>Hæld motorolien langsomt på for at forhindre overløb, da olietankens kapacitet er lille.</p> <p>Hvis motoren bruges konstant, skal oliestanden kontrolleres, og der skal tilsættes olie for hver 10 timers brug.</p> <p>Brug olie til firetaktsmotorer eller andre tilsvarende olier af høj kvalitet, der er godkendt til at opfylde eller overstige kravene fra bilproducenterne i USA i klassifikationen SG, SF. På beholderne til motorolier klassificeret SG eller SF er denne betegnelse angivet. Til almindelig brug ved alle temperaturer anbefales SAE10W-30 (Fig. 31).</p> <p> BEMÆRK: Brugen af en ikke-rensende olie eller en olie til totaktsmotorer kan reducere motorens levetid.</p> <p>Intervallet for denne motors driftstemperaturer er mellem -5°C og 40°C.</p>

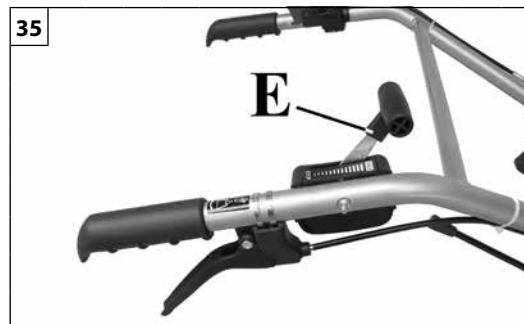
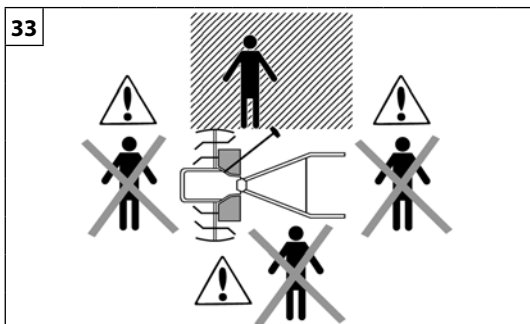

Nederlands	Slovenščina	Svenska
<p align="center">STARTEN</p>	<p align="center">ZAGON</p>	<p align="center">START</p>
<p>LEES OOK AANDACHTIG DE HANDLEIDING VAN DE MOTOR.</p> <p>STARTEN VAN DE MOTOR</p> <p>⚠ LET OP! De machine wordt zonder olie in de transmissiegroep geleverd: zie hoofdstuk ONDERHOUD – Olie transmissiegroep.</p> <p>⚠ OPGELET - Knijp nooit de versnellingshendel dicht tijdens het opstarten van de motor. Door de versnellingshendel dicht te knijpen, wint de motor aan snelheid waardoor de draaifrezen van de machine beginnen te bewegen, met risico op ongevallen of letsels. Wikkel het startkoord nooit rond uw hand.</p> <p>⚠ OPGELET – Om de machine te starten, moet u zich in het gearceerde gebied plaatsen (Fig.33).</p> <ul style="list-style-type: none"> • Zet de schakelhendel in de uitgeschakelde stand 0 (Fig.34) • Zet de schakelaar/gashendel (E, Fig.35) op 'MAX', startstand. • Zet de starthendel (F, Afb.36) in de gesloten stand. • Zet de chokehendel (F, Fig.37) bij draaiende motor in de geopende stand. <p>⚠ LET OP - VOOR ALLE ANDERE ASPECTEN VAN DE STARTPROCEDURE DIENT U AANDACHTIG DE HANDLEIDING VAN DE MOTOR TE LEZEN</p> <p>BEDIENINGEN Om de versnellingshendel te bedienen (A, Fig.38) moet deze eerst vrijgegeven worden door de veiligheidsblokkering in te duwen (C).</p> <p>⚠ VOORZICHTIG - Om de voorkomen dat de transmissieriemmen voortijdig slijten, moet u stevig aan de bedieningshendel trekken.</p> <p>SCHAKELLEN</p> <p>⚠ LET OP! – Laat de versnellingshendel (A, Fig.38) altijd los en zet de gashendel (E, Fig. 39) in de minimumstand voordat u schakelt!</p>	<p>NATANČNO PREBERITE TUDI NAVODILO ZA UPORABO MOTORJA.</p> <p>ZAGON MOTORJA</p> <p>⚠ POZOR! Stroj se dobavlja brez olja v prenosnem sklopu: glejte poglavje VZDRŽEVANJE - Olje sklopa prenosnika.</p> <p>⚠ POZOR - Med zaganjanjem motorja nikdar ne stiskajte ročice za plin. S stiskanjem ročice za plin povečujete število vrtljajev motorja in posledično se začnejo vrtljiva rezila motorne freze vrteti, kar ima lahko za posledico nevarnost delovnih nesreč ali poškodb. Vrvice zaganjalnika si nikoli ne ovijte okoli roke.</p> <p>⚠ OPOZORILO - Pri zaganjanju motorja se morate obvezno postaviti na mesto, ki je na sliki označeno s šrafuro (slika 33).</p> <ul style="list-style-type: none"> • Krmilno ročico prestav postavite v položaj izklopa 0 (slika 34) • Stikalo/ročico za upravljanje plina (E, slika 35) postavite na "MAX", to je položaj za zagon. • Postavite ročico starterja (F, slika 36) v zaprti položaj. • Ko se motor zažene, ročico starterja (F, slika 37) povrnite v odprti položaj. <p>⚠ POZOR - O VSEM OSTALEM, KAR ZADEVA POSTOPEK ZAGONA, POZORNO PREBERITE PRIROČNIK MOTORJA</p> <p>KOMANDE Za aktiviranje ročice za upravljanje s prestavami (A, slika 38) morate slednjo sprostiti s pritiskom na ročico za varno upravljanje (C).</p> <p>⚠ PREVIDNO - Ročico za varno upravljanje stisnite do konca, da preprečite prehitro obrabljanje prenosnih jermenov.</p> <p>MENJAVANJE PRESTAV</p> <p>⚠ POZOR! - Vedno spustite ročico za upravljanje prestav (A, slika 38) in postavite ročico plina (E, slika 39) na minimum, preden prestavo zamenjate!</p>	<p>LÄS ÄVEN MOTORHANDBOKEN NOGGRANT.</p> <p>START AV MOTORN</p> <p>⚠ WARNING! Maskinen levereras utan olja i växellådan: se kapitlet UNDERHÅLL – Växellådsolja.</p> <p>⚠ WARNING - Tryck aldrig på gasreglagespaken under start av motorn. Om du trycker på gasreglagespaken får motorn hastighet, med efterföljande rörelse av maskinens roterande fräsar med risk för olyckor eller skador. Snurra aldrig startsnöret runt handen.</p> <p>⚠ FÖRSIKTIGHET – För att starta maskinen, måste du absolut placera dig i det streckade området (Fig.33).</p> <ul style="list-style-type: none"> • Ställ växelspaken i neutralläge 0 (Fig.34) • Placera brytaren/gasspaken (E, Fig. 35) i startläge "MAX". • Ställ startspaken (F, Fig. 36) i stängt läge. • Ställ startspaken (F, Fig. 37) i öppet läge när motorn startats. <p>⚠ WARNING – LÄS OM ALLT ANNAT SOM GÄLLER STARTPROCEDUREN I MOTORNS HANDBOK</p> <p>REGLAGE För att aktivera körspaken (A, Fig.38) måste den först lösgöras, vilket man gör genom att trycka på säkerhetsspaken (C).</p> <p>⚠ FÖRSIKTIGHET – För att undvika onödigt slitage på transmissionsremmarna, dra ordentligt i körspaken.</p> <p>BYTA VÄXEL</p> <p>⚠ WARNING! – Släpp alltid körspaken (A, Fig.38) och ställ gasspaken (E, Fig. 39) på tomgång innan du växlar!</p>

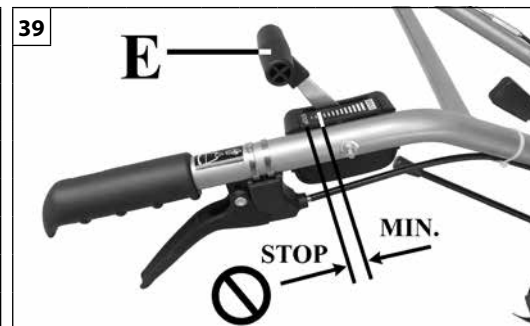
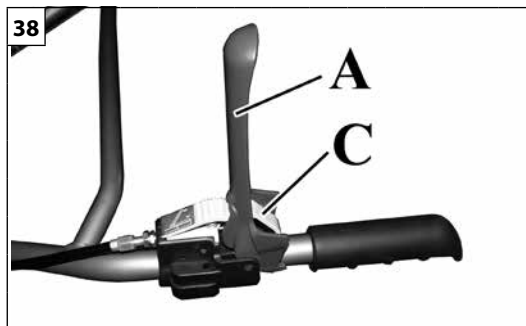

Hrvatski	Română	Dansk
<p align="center">POKRETANJE</p>	<p align="center">PORNIREA</p>	<p align="center">START</p>
<p>PAŽLIVO PROČITAJTE I PRIRUČNIK ZA MOTOR.</p> <p>POKRETANJE MOTORA</p> <p>⚠ PAŽNJA! Stroj se isporučuje bez ulja u prijenosnom sklopu: vidi poglavlje ODRŽAVANJE – Ulje u prijenosnom sklopu.</p> <p>⚠ PAŽNJA - Nemojte nikad stiskati polugu gasa za vrijeme pokretanja motora. Kod stiskanja poluge gasa motor ubrzava, čime se freza na stroju stavlja u pokret, uz opasnost od nesreće ili ozljede. Nemojte nikad ovijati konop startera oko ruke.</p> <p>⚠ OPREZ – Kod pokretanja stroja morate se obavezno nalaziti u iscrtkanom području (sl. 33).</p> <ul style="list-style-type: none"> • Stavite ručicu mjenjača u položaj deaktiviranja 0 (sl. 34) • Namjestite prekidač/gas (E, sl. 35) na "MAX" položaj za pokretanje. • Stavite čok (F, sl. 36) u zatvoreni položaj. • Kad se motor pokrene, vratite čok (F, sl. 37) u otvoreni položaj. <p>⚠ PAŽNJA – ZA SVE OSTALO ŠTO SE ODNOSI NA POSTUPAK POKRETANJA PAŽLIVO PROČITAJTE PRIRUČNIK ZA MOTOR</p> <p>UPRAVLJAČKI ELEMENTI Kako biste aktivirali upravljačku ručicu za kretanje (A, sl. 38), trebate je osloboditi pritiskanjem ručice za sigurnosno blokiranje upravljačkih elemenata (C).</p> <p>⚠ OPREZ – Kako biste izbjegli prerano trošenje pogonskog remenja, upravljačku ručicu povucite do kraja.</p> <p>PROMJENA BRZINE</p> <p>⚠ PAŽNJA! – Uvijek otpustite upravljačku ručicu za kretanje (A, sl. 38) i stavite ručicu gasa (E, sl. 39) na minimum prije mijenjanja brzine!</p>	<p>CITIȚI CU ATENȚIE ȘI MANUALUL MOTORULUI.</p> <p>PORNIREA MOTORULUI</p> <p>⚠ ATENȚIE! Mașina este livrată fără ulei în grupul de transmisie: consultați capitolul ÎNTREȚINEREA – Uleiul pentru grupul de transmisie.</p> <p>⚠ ATENȚIE - Nu acționați niciodată maneta acceleratorului în timp ce puneți în funcțiune motorul. Acționând maneta acceleratorului, motorul capătă viteză, ceea ce duce la mișcarea frezelor rotative ale mașinii, cu riscul de accidente sau răniri. Nu înfășurați niciodată sfoara de pornire în jurul mâinii.</p> <p>⚠ ATENȚIE – Pentru a porni mașina, trebuie să vă poziționați în mod obligatoriu în zona hașurată (Fig. 33).</p> <ul style="list-style-type: none"> • Aduceți maneta schimbătorului de viteze în poziția de decuplare 0 (Fig. 34) • Poziționați întrerupătorul/acceleratorul (E, Fig. 35) pe „MAX”, poziția de pornire. • Aduceți maneta de șoc (F, Fig. 36) în poziția închis. • Cu motorul pornit, readuceți maneta de șoc (F, Fig. 37) în poziția deschis. <p>⚠ ATENȚIE – PENTRU TOATE CELELALTE INSTRUCȚIUNI REFERITOARE LA PROCEDURA DE PORNIRE, CITIȚI CU ATENȚIE MANUALUL MOTORULUI</p> <p>COMENZI Pentru a acționa maneta de comandă a deplasării (A, Fig. 38) trebuie să o degajați, apăsând pe maneta de siguranță pentru blocarea comenzilor (C).</p> <p>⚠ AVERTIZARE - Pentru a evita uzarea precoce a curelelor de transmisie, trageți până la capăt maneta de comandă.</p> <p>SCHIMBAREA VITEZEI</p> <p>⚠ ATENȚIE! – Eliberați întotdeauna maneta de comandă a deplasării (A, Fig. 38) și puneți maneta acceleratorului (E, Fig. 39) în poziția de ralanti înainte de a efectua schimbarea vitezelor!</p>	<p>LÆS OGSÅ VEJLEDNINGEN FOR MOTOREN OMHYGGELIGT.</p> <p>MOTORSTART</p> <p>⚠ PAS PÅ!! Maskinen leveres uden olie i transmissionsenheden: Se afsnittet VEDLIGEHOJDELSE – Olie til transmissionsenheden.</p> <p>⚠ PAS PÅ - Træk aldrig i gashåndtaget, mens motoren startes. Hvis man trækker i gashåndtaget, kan motoren få fart, og dermed kan fræserne rotere med risikoen for ulykker eller personskader til følge. Vikl aldrig startsnoren rundt om hånden.</p> <p>⚠ PAS PÅ – For at starte motoren skal man placere sig i det skraverede område (Fig. 33).</p> <ul style="list-style-type: none"> • Flyt gearstangen til frakoblet position 0 (Fig. 34) • Stil afbryderen/acceleratoren (E, Fig. 35) på "MAX", som er startpositionen. • Stil starthåndtaget (E, Fig. 36) i positionen for lukket. • Når motoren er startet, stilles starthåndtaget (F, Fig. 37) i positionen for åben. <p>⚠ PAS PÅ – LÆS ALT DET ØVRIGE OM STARTPROCEDUREN OMHYGGELIGT I VEJLEDNINGEN OM MOTOREN</p> <p>BETJENINGSGREB For at betjene gearstangen (A, Fig. 38) skal denne frigøres ved at trykke på stangens sikkerhedslås (C).</p> <p>⚠ ADVARSEL - For at undgå for tidlig nedslidning af drivremene, træk i håndtaget i bund.</p> <p>GEARSTANG</p> <p>⚠ PAS PÅ!! - Slip altid gearstangen (A, Fig. 38) og flyt gashåndtaget (E, Fig. 39) i det mindste før gearskift!</p>

Nederlands	Slovenščina	Svenska
STARTEN	ZAGON	START
<p>Werken op grote hoogte Op grote hoogte zal het standaard lucht-brandstof mengsel in de carburateur buitensporig rijk zijn. De prestatie vermindert en het brandstofverbruik zal hoger zijn. De prestatie op grote hoogte kan verbeterd worden door specifieke wijzigingen aan de carburateur aan te brengen. Als u de motor altijd op een hoogte van meer dan 1500 m boven zeeniveau gebruikt, laat uw geautoriseerde -dealer deze wijzigingen aan de carburateur dan uitvoeren. Zelfs als de carburateur goed spuit, zal het motorvermogen ongeveer met 3,5% per 300 m hoogteverschil afnemen. Het effect van de hoogte op de paardenkracht zal nog groter zijn als er geen wijzigingen aan de carburateur zijn aangebracht.</p> <p>⚠️ VOORZICHTIG: Werking van de motor op een hoogte die lager is dan waarvoor het spuiten van de carburateur is afgesteld kan leiden tot geringere prestatie, oververhitting, en ernstige schade aan de motor veroorzaakt door een excessief arm lucht / brandstof mengsel.</p> <p>Inlopen van de motor De motor bereikt het maximale vermogen na de eerste 5 tot 8 bedrijfsuren. Tijdens deze inlooperperiode de machine niet vol gas stationair laten lopen, om overmatige werkbelasting te voorkomen.</p> <p>Moelijkheden bij het starten (of het starten van een verzopen motor) De motor zal verzopen zijn door te veel brandstof als hij na 10 maal aan het startkoord trekken niet gestart is. Verzopen motoren kunnen ontdaan worden van het teveel aan brandstof door de hierboven beschreven procedure voor het starten van een warme motor te volgen. Controleer of de schakelaar/gashendel (E, Fig.35) in de stand 'MAX' staat. Het kan gebeuren dat u heel vaak aan het startkoord moet trekken om de motor te starten, dit hangt af van de mate waarin de motor verzopen is.</p> <p>Motor is verzopen</p> <ul style="list-style-type: none"> - Zet de schakelaar/gashendel (E, Fig.41) op 'STOP' - Sluit de benzinekraan (G, Fig.42). - Plaats een geschikt gereedschap in de dop van de bougie. - Wrik de dop van de bougie. - Draai de bougie los en maak hem droog. - Zet het gas helemaal open. - Trek een paar keer aan het startkoord om de verbrandingskamer leeg te maken. - Zet de bougie terug op zijn plaats en sluit de dop weer aan, druk hem stevig naar beneden – monteer de andere onderdelen weer. - Zet de schakelaar/gashendel (E, Fig.35) op 'MAX'/START, startstand. - Open de benzinekraan (G, Fig.43). - Zet de chokeshendel op stand OPEN (F, Fig.43) – ook als de motor koud is. - Start de motor. 	<p>Delo na veliki nadmorski višini Na veliki nadmorski višini bo običajna mešanica v uplinjaču prebogata. Storilnost se bo zmanjšala, poraba goriva pa povečala. Storilnost na veliki nadmorski višini lahko izboljšate s posebnimi nastavitvami uplinjača. Če vedno delate na višje od 1500 m nad morjem, naj vam pooblašteni trgovci ustrezno nastavi uplinjač. Kljub ustreznim nastavitvam uplinjača se moč motorja zmanjša za približno 3,5% na vsakih 300 m nadmorske višine. Vpliv višine na moč motorja bo še večji, če uplinjača ne boste pravilno nastavili.</p> <p>⚠️ POZOR: Delovanje motorja na višini, ki je nižja od tiste, na katero je nastavljen uplinjač, lahko povzroči zmanjšano storilnost, pregrevanje in resne poškodbe motorja, ki jo povzroči preveč pusta zmes zrak / gorivo.</p> <p>Utekanje motorja Motor doseže svojo polno moč po prvih 5÷8 urah dela. V tem obdobju utekanja naj motor neobremenjen ne teče s polnim plinom. Tako se izognete prevelikemu priganjanju.</p> <p>Težaven zagon (zagon poplavljenega motorja) Motor je lahko poplavljen s preveč goriva, če se ni zagnal po 10 potegih vrvice. Iz poplavljenega motorja lahko odvečno gorivo odstranite tako, da izvedete zgoraj opisani postopek zagona ogretega motorja. Prepričajte se, da je stikalo/ročica za upravljanje plina (E, slika 35) v položaju "MAX". Zagon bo morda zahteval, da vrvico zaganjalnika povlečete mnogokrat. Število potegov je odvisno od tega, kako hudo je motor poplavljen.</p> <p>Motor je poplavljen</p> <ul style="list-style-type: none"> - Postavite stikalo/ročico za upravljanje plina (E, slika 41) na "STOP" - Zaprite ventil bencina (G, slika 42). - Vstavite ustrezno orodje v kapo vžigalne svečke. - Odstranite kapo vžigalne svečke. - Odvijte in posušite vžigalno svečko. - Na široko odprite dušilno loputo. - Večkrat potegnite vrvico zaganjalnika, da očistite izgorovalno komoro. - Ponovno namestite vžigalno svečko in priključite kapo vžigalne svečke; močno jo pritisnite navzdol – ponovno sestavite ostale dele. - Stikalo/ročico za upravljanje plina (E, slika 35) postavite na "MAX", to je položaj za zagon. - Odprite ventil bencina (G, slika 43). - Ročico naprave za hladni zagon prestavite v odprti položaj ("OPEN") – tudi če je motor hladen. - Zaženite motor. 	<p>Drift på hög höjd På hög höjd, är standardförgasarens luft-bränsleblandning mycket kraftig. Prestandan minskar, och bränsleförbrukningen ökar. Prestandan på hög höjd kan förbättras genom särskilda modifieringar av förgasaren. Om du alltid använder motorn på höjder över 1 500 meter över havet be din-handlare utföra dessa förgasarmodifieringar. Även med en lämplig förgasarstråle minskar motorns hästkraft cirka 3,5% för var 300 meter ökad höjd. Höjdefekten på hästkraften ökar ännu mer, om ingen förgasarmodifiering genomförs.</p> <p>⚠️ FÖRSIKTIGHET: Användning av motorn på lägre höjd än vad som passar förgasarstrålen kan leda till minskad prestanda, överhettning och allvarlig motorskada orsakad av en överdrivet tunn luft/bränsle-blandning.</p> <p>Inkrörning av motorn Motorn uppnår maximal effekt efter de första 5÷8 arbetstimarna. Under inkörningsperioden får inte maskinen gå på tomgång med full gas för att undvika för stor driftpåkänning.</p> <p>Startsvårigheter (eller svårighet att starta en flödad motor) Motorn kan vara flödad med för mycket bränsle om den inte har startat efter 10 ryck i linan. Flödade motorer kan rensas från överflödigt bränsle om ovanstående startprocess för varm motor följs. Se till att brytaren/gasspaken (E, Fig. 35) står i läge "MAX". För att starta kan du tvingas dra i startlinan flera gånger beroende på motorns flödningsgrad.</p> <p>Motorn är flödad</p> <ul style="list-style-type: none"> - Placera brytaren/gasspaken (E, Fig. 41) på "STOP" - Stäng bensinkranen (G, Fig. 42).-För in lämpligt verktyg i tändstiftshylsan. - Lossa tändstiftshylsan. - Skruva av och torka tändstiftet. - Sätt på fullgas. - Dra startlinna flera gånger för att rensa brännkammaren. - Sätt tillbaka tändstiftet och anslut tändstiftshylsan, tryck den nedåt med kraft – montera de övriga delarna. - Placera brytaren/gasspaken (E, Fig. 35) i startläge "MAX". - Öppna bensinkranen (G, Fig. 43). - Ställ chokereglaget på OPEN – även om motorn är kall. - Starta nu motorn.

Hrvatski	Română	Dansk
<p align="center">POKRETANJE</p>	<p align="center">PORNIREA</p>	<p align="center">START</p>
<p>Rad na velikoj nadmorskoj visini Na velikoj nadmorskoj visini standardno mješanje zraka i goriva u rasplinjaču bit će pretjerano bogato. Učinak će se smanjiti, a potrošnja goriva povećati. Učinak na velikoj nadmorskoj visini može se poboljšati specifičnim preinačenjem rasplinjača. Ako ćete motorom uvijek raditi na više od 1.500 m nadmorske visine, dajte vašem ovlaštenom prodavaču da preinači rasplinjač. Čak i s prikladnim sapnicama rasplinjača, konjska snaga motora će se smanjiti za otprilike 3,5% svakih idućih 300 m nadmorske visine. Utjecaj nadmorske visine na konjsku snagu će biti veći ako se rasplinjač ne preinači.</p> <p>⚠ OPREZ: rad motora na nadmorskoj visini nižoj od one za koju je rasplinjač opremljen sapnicama može imati za posljedicu lošiji učinak, pregrijavanje i teško oštećenje motora, prouzročeno pretjerano slabom mješavinom zraka i goriva.</p> <p>Razrađivanje motora Motor dostiže svoju maksimalnu snagu nakon prvih 5÷8 sati rada. Tijekom ovog vremena razrađivanja, a da bi se izbjeglo pretjerano naprezanje motora, nemojte puštati da motor radi "na prazno" u punoj brzini.</p> <p>Otežano pokretanje (ili pokretanje preplavljenog motora) Ako se nakon 10 povlačenja motor ne pokrene, previše dospjelog goriva može ga preplaviti. Preplavljeni motor možete očistiti od viška goriva slijedeći gore opisani postupak za pokretanje zagrijanog motora. Uvjerite se da je prekidač/gas (E, sl. 35) u položaju "MAX". Pokretanje može iziskivati povlačenje konopa startera više puta - ovisno o tome koliko je uređaj preplavljen.</p> <p>Motor je preplavljen</p> <ul style="list-style-type: none"> - Namjestite prekidač/gas (E, sl. 41) na "STOP". - Zatvorite ventil za benzin (G, sl. 42). - Uvucite prikladni alat u sjedište svjeće. - Sustavom poluge podignite sjedište svjeće. - Odvijte i osušite svjećicu. - Širom otvorite upusni priklopac. - Povucite konop startera nekoliko puta da bi se komora za sagorijevanje očistila. - Ponovno namjestite svjećicu i spojite njeno sjedište, pritisnite ga čvrsto prema dole i sklopite druge dijelove. - Namjestite prekidač/gas (E, sl. 35) na "MAX" – položaj za pokretanje. - Otvorite ventil za benzin (G, sl. 43). - Namjestite čok na položaj OTVORENO - iako je motor hladan. - Sad pokrenite motor. 	<p>Folosirea la mare altitudine La altitudini mari, amestecul normal aer-benzină din carburator este foarte concentrat. Prestațiile se reduc, în timp ce consumul de carburant se mărește. Pentru a îmbunătăți prestațiile la altitudini mari, se pot aduce anumite modificări carburatorului. Dacă motorul este utilizat întotdeauna la altitudini mai mari de 1.500 m deasupra nivelului mării, cereți unui atelier autorizat să efectueze aceste modificări ale carburatorului. Chiar și cu un debit adecvat al carburatorului, puterea motorului se diminuează cu aproximativ 3,5%, la fiecare măsurire cu 300 m a altitudinii. Efectul altitudinii asupra puterii motorului va fi mai mare dacă nu se aduc modificări carburatorului.</p> <p>⚠ AVERTISMENT: utilizarea motorului la o altitudine mai mică decât cea pentru care a fost reglat debitul carburatorului poate duce la prestații reduse, supraîncălzire și deteriorarea gravă a motorului, cauzate de un amestec aer-benzină prea sărac.</p> <p>Rodajul motorului Motorul ajunge la puterea sa maximă după primele 5÷8 ore de lucru. În timpul acestei perioade de rodaj, nu lăsați motorul să funcționeze inutil în gol la turația maximă, pentru a evita solicitările excesive.</p> <p>Pornirea dificilă (sau pornirea motorului înecat) Motorul se poate îneca, umplându-se de carburant, dacă nu este pornit după 10 tentative de aprindere. Cantitatea de carburant în exces poate fi îndepărtată din motorul înecat prin procedura de pornire la cald a motorului, descrisă mai jos. Asigurați-vă că întrerupătorul/acceleratorul (E, Fig. 35) se află în poziția „MAX”. La pornire poate fi necesar să se tragă de mai multe ori de mânerul șnurului de pornire, în funcție de gradul de înecare a motorului.</p> <p>Motor înecat</p> <ul style="list-style-type: none"> - Poziționați întrerupătorul/acceleratorul (E, Fig. 41) pe „STOP”. - Închideți robinetul de benzină (G, Fig. 42).- Aplicați un instrument adecvat pe capăcelul bujiei. - Ridicați capăcelul bujiei. - Deșurubați și uscați bujia. - Deschideți complet robinetul. - Trageți de șnurul de pornire de câteva ori, pentru a goli camera de ardere. - Puneți la loc bujia și aplicați capăcelul, apăsându-l cu fermitate; montați la loc celelalte piese. - Poziționați întrerupătorul/acceleratorul (E, Fig. 35) pe „MAX”, poziția de pornire. - Deschideți robinetul de benzină (G, Fig. 43). - Aduceți maneta de șoc pe poziția OPEN (Deschis), chiar dacă motorul este rece. - Acum puteți porni motorul. 	<p>Oppe i højderne vil den normale blanding af luft og benzin forekomme for kraftig. Ydelserne forringes, og brændstofforbruget stiger. For at bedre ydelsen oppe i højderne kan man foretage visse ændringer på karburatoren. Hvis motoren altid anvendes på steder, der ligger højere end 1.500 m over havets overflade, kan man bede et autoriseret værksted om at udføre denne ændring på karburatoren. Men på trods af denne ændring på karburatoren mindskes motorens effekt alligevel med ca. 3,5% for hver 300 m man kommer højere op. Effekten af højden på motoreffekten vil være endnu større, hvis karburatoren ikke ændres.</p> <p>⚠ ADVARSEL: brugen af motoren ved en højde, der er mindre end den, til hvilken karburatoren er indstillet, kan betyde reduceret ydelse, overophedning og alvorlige skader på motoren på grund af, at luft-benzinblandingen er for tynd.</p> <p>Tilkøring af motoren Motoren når sin maksimale effekt efter de første 5÷8 driftstimer. I løbet af denne tilkøringsperiode må motoren ikke køre for fuld kraft uden grund for at undgå overdrevet driftspåvirkning.</p> <p>Vanskelig start (eller start af en druknet motor) Motoren kan drukne og blive fyldt med brændstof, hvis den ikke starter efter 10 forsøg på tænding. Den for store mængde brændstof kan fjernes fra den druknede motor med en procedure med varm start af motoren som beskrevet herunder. Sørg for, at afbryderen/acceleratoren (E, Fig. 35) er i positionen "MAX". Starten kan medføre behov for at trække i startsnoren flere gange afhængigt af, hvor meget brændstof der er kommet i motoren.</p> <p>Motoren druknet</p> <ul style="list-style-type: none"> - Stil afbryderen/acceleratoren (E, Fig. 41) på "STOP" - Luk benzindækslet (G, Fig. 42).- Anvend et egnet instrument på tændrørshætten. - Tag tændrørshætten af. - Skru tændrøret af, og tør det. - Åbn drosselventilen helt. - Træk flere gange i startsnoren for at tømme forbrændingskammeret. - Sæt tændrøret på igen, og sæt derefter hætten på ved at trykke fast ned på den. Saml de andre dele. - Stil afbryderen/acceleratoren (E, Fig. 35) på "MAX", som er startpositionen. - Åbn benzindækslet (G, Fig. 43). - Bring startgrebet til positionen ÅBEN, også selv om motoren er kold. - Start nu motoren.

WERKING EN VEILIGHEID

⚠ WAARSCHUWING: Houd de motorhakfrees altijd met beide handen vast als de motor loopt. Houd de motorhakfrees met duimen en vingers rond de handvaten stevig vast.

- Bewerk de grond enkel bij daglicht.
- U moet met de machine meewandelen, niet rennen.
- Wees extra voorzichtig bij het veranderen van richting en vooral op hellingen.
- Wees extra voorzichtig als u de machine naar zich toetrekt.
- Wijzig de ijking van de snelheidsregelaar voor het draaien van de motor niet.
- Start de motor voorzichtig volgens de handleiding, houd uw voeten verwijderd van het werktuig.
- Plaats nooit uw handen of voeten dichtbij of onder de bewegende delen.
- Til of vertransporteer nooit een machine wanneer de motor in werking is.
- Schakel de motor uit telkens u zich van de machine verwijderd, vóór het bijvullen van de brandstof en vóór elk onderhoud of schoonmaken.
- Verminder de snelheid van de motor tijdens het uitschakelen.
- Leg de motorhakfrees stil als de frezen een vreemd voorwerp raken. Inspecteer de motorhakfrees en herstel onderdelen als dat nodig is.
- Vervoer de motorhakfrees altijd met uitgeschakelde motor en de geluiddemper uit de buurt van uw lichaam. Transport van de machine in een voertuig, zet uw motorhakfrees stevig vast om omvallen, morsen van brandstof en schade te voorkomen.
- Verzekeer u ervan dat het snijwerktuig geen enkel voorwerp raakt, voordat u de motor start.
- Laat de motor niet zonder toezicht lopen.
- Houd de handgrepen droog, schoon en vrij van olie of brandstofmengsel.
- Zorg ervoor dat u kunt bewegen en veilig staan. Controleer het gebied om u heen op mogelijke obstakels (wortels, rotsen, takken, sloten, enz.).
- Wees bijzonder voorzichtig en alert tijdens het dragen van gehoorbescherming want dergelijke apparatuur kan uw vermogen om waarschuwend geluiden (roepen, signalen, waarschuwingen, enz.) belemmeren.

⚠ WAARSCHUWING: Buig u nooit over de beschermkap van het snijwerktuig. Stenen, rommel, enz. kunnen naar boven geslingerd worden en blindheid of ernstig letsel veroorzaken. Zet de machine onmiddellijk uit als iemand u benadert.

⚠ WAARSCHUWING: Als u een situatie tegenkomt waarin u niet zeker weet wat te doen dient u een deskundige te raadplegen. Neem contact op met uw dealer of onderhoudswerkplaats. Vermijd alle gebruik waarvan u denkt dat het buiten uw capaciteiten valt.

DELOVANJE IN VARNOST

⚠ OPOZORILO: medtem ko motor deluje, vedno držite motorna freza z obema rokama. S prsti trdno primate in obkrožite motorna freza ročaje.

- Z motorno frezo delajte izključno ob dnevni svetlobi.
- Za strojem vselej hodite, nikdar ne tecite.
- Bodite nad vse previdni pri menjavi smeri in še zlasti na vzpetinah.
- Močno pazljivi bodite tedaj, kadar vlečete stroj k sebi.
- Ne spreminjajte umeritve regulatorja hitrosti vrtenja motorja.
- Pri zaganjanju motorja bodite previdni in upoštevajte tozadevna navodila, ne približujte se rezilom z nogami.
- Z rokami in nogami ne segajte v bližino vrtečih se rezil ali pod rezila.
- Nikdar ne dvigajte in ne prenašajte stroja, kadar motor teče.
- Ugasnite motor vsakič, ko se oddaljite od stroja, pred dolivanjem goriva in pred vsakim vzdrževalnim posegom ali čiščenjem.
- Pri ugašanju motorja zmanjšajte njegovo hitrost.
- Ustavite motorno frezo, kadar rezila udarijo ob tujek. Preglejte frezo in popravite morebitne poškodovane dele.
- Motorna freza vedno nosite tako, da je motor ugasnjen in je dušilec obrnjen stran od vašega telesa. Med prevozom v notranjosti motornega vozila, svoj motorna freza ustrezno pritrdite in tako preprečite, da bi se prevrnil, da bi se polilo gorivo ali da bi se poškodoval.
- Preden zaženete motor, se prepričajte, da se nastavek za rezanje ničesar ne dotika.
- Ne pustite, da bi motor deloval brez nadzora.
- Poskrbite, da bodo ročaji suhi, čisti in brez olja ali gorivne zmesi.
- Prepričajte se, da lahko varno stojite in se premikate. Preglejte območje okoli vas za možne ovire (korenine, skale, veje, jarke, itd.).
- Bodite posebej previdni in pozorni, ko nosite zaščito za sluh, saj tovrstna oprema zmanjša možnost, da slišite zvoke, ki opozarjajo na nevarnost (klici, signali, opozorila, itd.).

⚠ OPOZORILO: Nikoli se ne nagibajte preko ščitnika nastavka za rezanje. Naprava lahko kamne, smeti, itd. izvrže navzgor proti očem in povzroči, da oslepíte ali se resno poškodujete. Če se kdo približa, takoj zaustavite motor.

⚠ OPOZORILO: Če se najdete v položaju, v katerem ne veste, kako naprej, se posvetujte s strokovnjakom. Pokličite svojega trgovca ali serviserja. Ne izvajajte del, za katera mislite, da presega vaše sposobnosti.

ARBETE OCH SÄKERHET

⚠ VARNING: Håll alltid jordfräs med båda händerna när den är igång. Ta ett fast grepp med tummar och fingrar som griper omröjarens handtag.

- Bearbeta marken enbart i dagsljus.
- Gå, spring aldrig med maskinen.
- Var ytterst försiktig när du byter riktning och speciellt på sluttande mark.
- Var ytterst uppmärksam när du drar maskinen mot dig.
- Ändra aldrig kalibreringen på hastighetsregulatorn för motorvarvtalet.
- Starta motorn med försiktighet enligt anvisningarna, håll fötterna borta från verktygen.
- Placera inte händer eller fötter i närheten eller under roterande delar.
- Lyft eller transportera aldrig en maskin när motorn är i funktion.
- Stoppa motorn varje gång du avlägsnar dig från maskinen, innan du fyller på bränsle och före varje underhåll eller rengöring.
- Minskar hastigheten på motorn under dess avstängning.
- Stoppa jordfräsen om fräsarna träffar ett främmande föremål. Undersök jordfräsen och reparera eventuellt skadade delar.
- Bär alltid jordfräs med avstånd motor och ljuddämparen på avstånd från kroppen. Under transport i ett fordon, sätt fast jordfräs noga för att förhindra vältning, bränslespill och skada.
- Innan du startar motorn, se till att skärutrustningen inte kommer i kontakt med något föremål.
- Lämna inte motorn igång utan uppsikt.
- Se till att handtagen är torra, rena och fria från olja eller bränsleblandning.
- Se till att du kan röra dig och stå på ett säkert sätt. Kontrollera eventuella hinder i omgivningen (rötter, klippor, kvistar, diken, etc.).
- Var särskilt försiktig och uppmärksam när du bär öronskydd eftersom en sådan utrustning kan begränsa din förmåga att höra ljud som innebär fara (rop, signaler, varningar, etc.).

⚠ VARNING: Luta dig aldrig över skärutrustningens skydd. Stenar, skräp, etc. kan kastas upp i ögonen och orsaka blindhet eller allvarlig skada. Stoppa maskinen omedelbart om någon närmar sig.

⚠ VARNING: Om du är osäker på hur du ska hantera en viss situation som har uppstått fråga en fackman. Kontakta återförsäljaren eller en serviceverkstad. Undvik användning som du inte har förmåga att behärska.

RAD I SIGURNOST

PAŽNJA: kad je motor upaljen, motokultivator držite uvijek s obje ruke. Čvrsto zahvatom palaca i prstiju obuhvatite rukohvate motokultivator.

- Radite na terenu jedino po danu.
- Hodajte, nemojte nikad trčati sa strojem.
- Budite izuzetno oprezni prilikom mijenjanja smjera, a naročito na padinama.
- Budite maksimalno oprezni prilikom povlačenja stroja prema sebi.
- Nemojte mijenjati baždarenje regulatora brzine okretanja motora.
- Motor pokrećite oprezno i po uputama, držeci stopala daleko od alata.
- Nemojte stavljati ruke ili stopala blizu ili ispod rotirajućih dijelova.
- Nemojte nikad podizati ili prevoziti stroj s upaljenim motorom.
- Zaustavite motor kad god se udaljujete od stroja, prije nadoljevanja goriva i prije bilo kakvog održavanja ili čišćenja.
- Prilikom zaustavljanja motora smanjite mu brzinu.
- Zaustavite motokultivator ako noževi pogode neki predmet. Pregledajte motokultivator i popravite moguće oštećene dijelove.
- Motokultivator se prenosi s ugašenim motorom i ispušnim prigušivačem udaljenim od tijela. Za vrijeme prijevoza u nekom vozilu, Prikladno osigurajte vaš motokultivator da bi ste spriječili njegovo prevrtanje, proljevanje goriva i oštećenje.
- Prije pokretanja motora provjerite da rezna oprema ne dodiruje nikakav predmet.
- Motor nemojte ostavljati upaljen bez nadzora.
- Pazite da rukohvati budu suhi, čisti i nezamašćeni uljem ili mješavinom goriva.
- Osigurajte sebi sigurno stajanje i pomicanje. Provjerite da na području oko vas nema prepreka (korijenja, kamenja, grana, jaraka, itd.).
- Budite naročito oprezni kad se zaštitite od buke, jer vam ta oprema može ograničiti zamjećivanje zvučnih signala opasnosti (povika, alarma, upozorenja, itd.).

PAŽNJA: Ni u kom slučaju se nemojte naginjati preko štitnika rezne opreme. Kamenje, smeće, itd. može vas pogoditi u oči i prouzročiti sljepilo ili tešku povredu. Ako se netko približi, odmah zaustavite motor.

PAŽNJA: Ako se nađete u situaciji da niste sigurni kako prosljediti, trebete pitati savjet stručnjaka. Obratite se vašem prodavaču ili vašoj servisnoj radionici. Izbjegavajte bilo kakvu upotrebu za koju smatrate da prevazilazi vaše sposobnosti.

UTILIZAREA ȘI SIGURANȚA

ATENȚIE: apucați întotdeauna motosapa cu ambele mâini când motorul este în funcțiune. Apucați bine mânerul motosapei între degetele mari și celelalte degete.

- Lucrați terenul numai la lumina zilei.
- Mergeți normal, nu alergați niciodată cu mașina.
- Fiți foarte atenți când schimbați direcția de deplasare, mai ales pe pante.
- Fiți foarte atenți când trageți spre dv. mașina.
- Nu modificați calibrarea dispozitivului de reglare a vitezei de rotație a motorului.
- Porniți motorul cu grijă, respectând instrucțiunile, aveți grijă să țineți picioarele departe de instrumentele de lucru.
- Nu puneți mâinile sau picioarele în apropierea sau dedesubtul părților în mișcare de rotație.
- Nu ridicăți și nu transportați niciodată o mașină când motorul este în funcțiune.
- Opriti motorul de fiecare dată când vă îndepărtați de mașină, înainte de a face alimentarea cu carburant și înainte de a efectua orice operațiune de întreținere sau curățare.
- Reduceți viteza motorului înainte de a-l opri.
- Opriti motosapa dacă frezele lovesc un corp străin. Verificați motosapa și reparați eventualele piese deteriorate.
- Transportați întotdeauna motosapa cu motorul oprit și cu echipamentul departe de corpul dv. În timpul transportului în interiorul unui vehicul, fixați în mod adecvat motosapa, pentru a evita răsturnarea acesteia, revărsarea carburantului sau producerea altor pagube.
- Înainte de a porni motorul, asigurați-vă că blocul de tăiere nu este în contact cu niciun obiect.
- Nu lăsați motosapa nesupravegheată când motorul este în funcțiune.
- Păstrați mânerul curate, uscate și fără urme de ulei sau de amestec de carburant.
- Asigurați-vă că vă puteți deplasa și că puteți rămâne în picioare în mod sigur. Verificați dacă există eventuale obstacole în zona de lucru (rădăcini, pietre, ramuri, gropi etc.).
- Fiți extrem de atenți atunci când purtați căști de protecție, deoarece acestea pot limita capacitatea de a auzi sunetele care indică pericole (apeluri telefonice, sirene, alarme etc.).

ATENȚIE: Nu vă întindeți peste elementul de protecție al blocului de tăiere. Pietrele, așchiile și alte obiecte ar putea să vă sară în ochi și ar putea cauza orbire sau răniri grave. Dacă se apropie cineva, opriți imediat aparatul.

ATENȚIE: În cazul unor situații în care nu știți cu siguranță cum trebuie să procedați, consultați un specialist. Adresați-vă dealerului sau atelierului local autorizat. Evitați să efectuați operațiuni pentru care considerați că nu sunteți pregătit.

BRUG OG SIKKERHED















PAS PÅ: Tag altid fat i motorhakkeren med begge hænder, når motoren kører. Hold fast om hakkerens håndgreb mellem tommelfingrene og de øvrige fingre.

- Arbejd kun på terrænet i dagslys.
- Gå med maskinen, løb aldrig.
- Vær meget forsigtig, når der skiftes retning, især på skråninger.
- Udvis den største forsigtighed, når maskinen trækkes ind imod en selv.
- Ændr ikke kalibreringen af regulatoren til motorens rotationshastighed.
- Start motoren med forsigtighed i henhold til anvisningerne, og hold fødderne i en pæn afstand fra redskaberne.
- Placér ikke hænder eller fødder i nærheden af eller under roterende dele.
- Løft eller transporter aldrig en maskine, når motoren kører.
- Stands motoren, når maskinen forlades, før påfyldning af brændstof eller før hver vedligeholdelse eller rengøring.
- Reducer hastigheden, inden motoren slukkes.
- Stands motorhakkeren, hvis fræserne rammer et fremmedlegeme. Undersøg motorhakkeren, og reparer eventuelle beskadigede dele.
- Transporter altid motorhakkeren med slukket motor og med lyd-potten langt fra ens egen krop. Under transport indvendigt i et køretøj skal man fastgøre motorhakkeren på passende vis for at undgå tipning, udslip af brændstof og andre skader.
- Sørg for, at skæreapparatet ikke er i kontakt med nogen genstand, før motoren startes.
- Efterlad ikke motorhakkeren uden opsyn, mens motoren kører.
- Hold håndgrebene rene, tørre og uden spor af olie eller brændstof.
- Kontrollér, at det er sikkert at gå og stå. Kontrollér for tilstedeværelse af forhindringer i arbejdsområdet (rødder, sten, grene, grøfter mv.).
- Vær især forsigtig, hvis der bruges høreværn, fordi det kan begrænse evnen til at høre den støj, der signalerer fare (opkald, sirener, alarmer osv.).

PAS PÅ: Man må ikke læne sig ud over skæreapparatets afskærmning. Sten, murbrokker og andre ting kan ramme øjnene og forårsage blindhed eller alvorlig personskade. Hvis en person nærmer sig, skal maskinen straks standses.

PAS PÅ: I situationer, hvor man ikke med sikkerhed ved, hvordan man skal komme videre, rådspørges en ekspert. Kontakt forhandleren eller det lokale, autoriserede værksted. Undgå at udføre operationer, som ligger uden for ens kompetence.

Nederlands	Slovenščina	Svenska
<p align="center">WERKING EN VEILIGHEID</p>	<p align="center">DELOVANJE IN VARNOST</p>	<p align="center">ARBETE OCH SÄKERHET</p>
<p>⚠ WAARSCHUWING: Gebruik de machine niet tenzij u in staat bent om hulp te roepen in geval van een ongeluk.</p> <p>⚠ WAARSCHUWING: Noch de operator van de machine noch iemand anders mag het gesnoeide materiaal verwijderen terwijl de motor loopt of het snijwerktuig draait, dit kan tot ernstig letsel leiden.</p> <p>⚠ WAARSCHUWING: Soms raken takken of gras verstrikt tussen de beschermkap en het snijwerktuig. Zet de motor altijd uit voordat u dit schoonmaakt.</p> <p>WERKEN MET DE MACHINE</p> <ul style="list-style-type: none"> - Nadat u de machine hebt gestart zoals vermeld in het vorige hoofdstuk, versnelt u en laat u de frezen hun werk doen door lichtjes op de stuurstang de duwen en de machine zachtjes van links naar rechts en van rechts naar links te laten schommelen. - Om de voortgang beter te controleren, drukt u harder of zachter op het stuur. - Indien de machine te snel voortbeweegt, drukt u op het stuur om de beweging beter te controleren zodat de dissel zich dieper in de grond graaft en als rem werkt. - Indien de werktuigen de grond bewerken maar de machine niet voortbeweegt, heft u afwisselend de linker en de rechter stuurstang op. - Door de hoogte van de dissel te regelen en de voortgang van de machine tegen te houden, wordt de werkdiepte bepaald. - Er wordt aanbevolen meerdere keren te passeren, zo wordt de grond fijner bewerkt zonder de machine te overbelasten. <p>⚠ OPGELET - Het draaien van het werktuig zorgt ervoor dat de motorhakfrees voortbeweegt.</p> <p>⚠ OPGELET - Tijdens het bewerken van de grond moeten de transportwielen in ruststand staan (naar boven).</p> <p>VERBODEN GEBRUIK</p> <ul style="list-style-type: none"> - Belast de machine in werking nooit door er een extra gewicht op te leggen. - Sleep de motorhakfrees nooit op harde oppervlakken of oppervlakken met hoogteverschillen, zoals bestrating of trappen. - Bedien een motorhakfrees nooit met één hand! Bediening met één hand kan leiden tot ernstig letsel bij de operator, helpers, omstanders, of willekeurig welke combinatie van personen. Een motorhakfrees is bedoeld voor gebruik met twee handen. - Gebruik de motorhakfrees alleen op goed geventileerde plaatsen, gebruik de motorhakfrees niet in explosieve of ontvlambare atmosfeer of in gesloten ruimtes. Pas op voor koolmonoxidevergiftiging. - Gebruik de machine niet als aandrijfmiddel voor accessoires (als aanhangwagen). 	<p>⚠ OPOZORILO: Ne uporabljajte stroja, če nimate možnosti, da v primeru nezgode pokličete pomoč.</p> <p>⚠ OPOZORILO: niti uporabnik naprave niti kdor koli drug ne sme poizkušati odstraniti odrezanega materiala, medtem ko motor deluje ali se nastavek za rezanje vrti.</p> <p>⚠ OPOZORILO: včasih se veje ali trava lahko ujamejo med ščitnik in nastavek za rezanje. Pred čiščenjem vedno ugasnite motor.</p> <p>DELO S STROJEM</p> <ul style="list-style-type: none"> - Potem ko zaženete motor tako, kot je opisano v prejšnjem poglavju, dodajte plin, da začne freza delati, pri tem nalahno pritiskajte na ročaj za upravljanje in vodite stroj tako, da blago niha z leve na desno in z desne na levo. - Za boljši nadzor nad premikajočim se strojem bolj ali manj močno pritiskajte na ročaj za upravljanje. - Če se stroj premika prehitro naprej, za boljši nadzor premikanja naprej močneje pritisnite na ročaj za upravljanje, tako da se oporni drog zarije v zemljo in deluje kot zavora. - Če rezila režejo zemljo, vendar pa se stroj ne premika naprej, nalahno privzdignite ročaj za upravljanje na levi ali desni strani. - Z uravnavanjem višine opornega droga in zaviranjem napredovanja freze se določa globina obdelave. - Priporočljivo je večkratno freziranje, saj si boste na ta način zagotovili dobro obdelavo zemlje, ne da bi prišlo do preobremenitve stroja. <p>⚠ POZOR - Vrtenje orodij povzroča, da se motorna freza premika naprej.</p> <p>⚠ POZOR - Med frezanjem premaknite transportni kolesi v položaj mirovanja (v zgornji položaj).</p> <p>PREPOVEDANA UPORABA</p> <ul style="list-style-type: none"> - Nikdar ne obremenite stroja med delovanjem s tem, da bi ga obremenili z dodatno težo. - Nikdar ne vlecite motorne freze po trdih površinah ali površinah, kjer nastopajo višinske razlike, npr. po cestnem tlaku ali po stopnicah. - Motorna freza ne uporabljajte z eno roko! Delo z eno roko lahko resno poškoduje uporabnika, pomočnike, mimoidoče ali več oseb. Motorna freza je namenjen uporabi z obema rokama. - Motorna freza uporabljajte samo na dobro zračenih krajih; ne uporabljajte ga v eksplozivnem ali vnetljivem ozračju ali v zaprtih prostorih. Pazite na zastrupitev z ogljikovim monoksidom. - Ne uporabljajte stroja za vleko priključkov (npr. prikolic). 	<p>⚠ VARNING: Använd inte maskinen om du inte kan ropa på hjälp i händelse av olycka.</p> <p>⚠ VARNING: Maskinanvändaren eller andra personer får inte försöka ta bort skuret material medan motorn är i gång eller skärutrustningen roterar eftersom det kan orsaka allvarlig skada.</p> <p>⚠ VARNING: Ibland händer det att kvistar eller gräs fastnar mellan skyddet och skärutrustningen. Stanna alltid maskinen före rensning.</p> <p>ARBETE MED MASKINEN</p> <ul style="list-style-type: none"> - Efter att ha startat maskinen som angivet i föregående kapitel, accelerera och låt fräsarna arbeta genom att lätt trycka på styrhandtaget och låt maskinen lätt svänga från vänster till höger och från höger till vänster. - För att bättre kontrollera gången framåt, tryck litet mer eller mindre på styrhandtaget. - Om maskinen tenderar att gå snabbt framåt, för att bättre kontrollera gången framåt tryck på styrhandtaget för att tillåta rodret att gå djupare i marken och tjäna som broms. - Om verktygen klyver marken men maskinen inte går framåt, lyft alternativt det vänstra och det högra styrhandtaget. - Genom att justera höjden på rodret och sätta emot maskinens gång framåt, bestämmer du arbetsdjupet. - Det rekommenderas att utföra arbetet i flera omgångar, du erhåller så en fint bearbetad jord utan att överbelasta maskinen. <p>⚠ VARNING - Rotationen av arbetsverktyget gör att jordfräsen går framåt.</p> <p>⚠ VARNING - Under bearbetning av marken, för transporthjulen till viloläge (uppåt).</p> <p>FÖRBUDEN ANVÄNDNING</p> <ul style="list-style-type: none"> - Lasta aldrig verktyget när det är i funktion genom att placera en extra vikt på det. - Dra aldrig jordfräsen över hårda ytor eller som uppvisar nivåskillnader såsom gatsten eller trappor. - Håll inte jordfräs en hand vid arbete! Allvarlig skada på användaren, medhjälpare, kringstående eller kombinationer av dessa personer kan uppstå på grund av enhandsanvändning. Jordfräs is är avsedd för användning med två händer. - Använd endast jordfräs på väl ventilerade platser, arbeta inte med jordfräs i explosiv eller brandfarlig luft eller i slutna miljöer. Se upp för koloxidförgiftning. - Använd inte maskinen som dragfordon för tillbehör (typ släp).



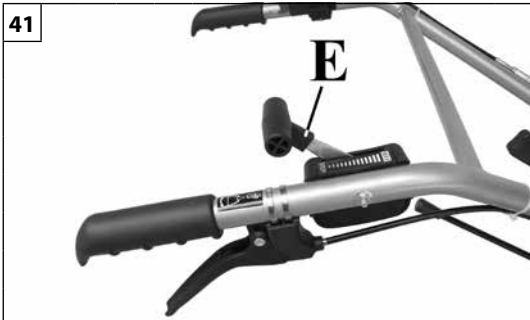











Hrvatski	Română	Dansk
RAD I SIGURNOST	UTILIZAREA ȘI SIGURANȚA	BRUG OG SIKKERHED
<p> PAŽNJA: nemojte koristiti stroj ako niste u mogućnosti zatražiti pomoć u slučaju nezgode.</p> <p> PAŽNJA: ni rukovatelj strojem niti itko drugi smije pokušati skinuti odrezani materijal dok motor radi ili dok se rezna oprema okreće, pošto bi to prouzročilo teške povrede.</p> <p> PAŽNJA: ponekad se između štitnika i rezne opreme zapletu grane ili trava. Prije čišćenja obavezno zaustavite motor.</p> <p>RAD SA STROJEM</p> <ul style="list-style-type: none"> - Nakon pokretanja stroja kako se navodi u prethodnom poglavlju, ubrzajte i pustite da noževi rade dok lagano pritišćete upravljač i malo pomičete stroj s lijeva na desno i s desna na lijevo. - Za bolju provjeru napredovanja, pritisnite upravljač jače ili slabije. - Ako stroj teži brzom napredovanju, za bolju kontrolu napredovanja pritisnite na upravljač, tako da se ručica za određivanje smjera ukopa u teren i služi kao kočnica. - Ako priključci oru po zemlji, ali stroj ne napreduje, naizmjenično podignite lijevi i desni upravljač. - Podešavanjem visine ručice za određivanje smjera i spriječavanjem napredovanja stroja određuje se dubina obrađivanja. - Preporučujemo da obrađujete prelazeći više puta: na taj način ćete postići dobro obrađen teren, bez preopterećivanja stroja. <p> PAŽNJA - Okretanje radnog alata izaziva napredovanje motokultivatora.</p> <p> PAŽNJA - Za vrijeme obrađivanja terena, stavite transportne kotače u položaj mirovanja (prema gore).</p> <p>ZABRANJENA UPORABA</p> <ul style="list-style-type: none"> - Nemojte nikad stavljati priključak u pogon ako ste na njega stavili dodatni teret. - Nemojte nikad povlačiti motokultivator po tvrdim površinama ili onima s razlikama u visini, kao što su popločane površine ili stube. - Nemojte upravljati motokultivator samo s jednom rukom! Rad sa samo jednom rukom može prouzročiti teške povrede rukovatelja, pomoćnika, prisutnih osoba ili osoba općenito. Motokultivator namijenjen je uporabi s obje ruke. - Motokultivator koristite jedino na dobro prozračenim mjestima; nemojte rukovati motokultivator u eksplozivnoj ili zapaljivoj okolini, ni u zatvorenim prostorijama. Čuvajte se trovanja ugljičnim monoksidom. - Nemojte koristiti stroj kao sredstvo za vuču dodatnih dijelova (kao tegljač). 	<p> ATENȚIE: nu utilizați aparatul dacă nu aveți posibilitatea de a cere ajutor în caz de accident.</p> <p> ATENȚIE: nu încercați să îndepărtați materialul tăiat în timp ce motorul este în funcțiune sau când blocul de tăiere este în mișcare, pentru a evita răniurile grave.</p> <p> ATENȚIE: uneori se poate întâmpla ca unele ramuri sau tulpini să rămână blocate între elementul de protecție și blocul de tăiere. Oprțiți întotdeauna motorul înainte de a-l curăța.</p> <p>LUCRUL CU MAȘINA</p> <ul style="list-style-type: none"> - După ce ați pornit mașina, așa cum s-a arătat în capitolul anterior, accelerați și puneți în funcțiune frezele, apăsând ușor pe mânere și făcând mașina să se balanseze ușor de la stânga la dreapta și de la dreapta la stânga. - Pentru a controla mai bine înaintarea, apăsați pe mânere cu o forță mai mare sau mai mică. - Dacă mașina are tendința de a înainta rapid, pentru a controla mai bine înaintarea sa apăsați pe mânere, pentru a permite barei de direcție să pătrundă în pământ și să acționeze ca o frână. - Dacă instrumentele de lucru (lamele) pătrund în pământ, dar mașina nu înaintează, ridicați alternativ mânerul din stânga și pe cel din dreapta. - Reglând înălțimea barei de direcție și împiedicând avansarea mașinii se stabilește adâncimea de lucru. - Se recomandă să se efectueze operațiunile necesare trecând de mai multe ori peste brazde, în acest mod terenul va fi afânat în mod adecvat, fără a supraîncărca mașina. <p> ATENȚIE - Rotația instrumentului de lucru face ca motosapa să înainteze.</p> <p> ATENȚIE - În timpul lucrărilor efectuate asupra terenului, aduceți roțile de transport în poziția de repaus (în partea de sus).</p> <p>UTILIZĂRI INTERZISE</p> <ul style="list-style-type: none"> - Nu încărcați niciodată mașina, când funcționează, punându-i deasupra o greutate suplimentară. - Nu târați niciodată motosapa pe suprafețe dure sau care prezintă denivelări, cum ar fi podele sau scări. - Nu utilizați motosapa cu o singură mână. Utilizarea cu o singură mână poate provoca leziuni grave operatorului, asistenților, persoanelor din jur sau unei combinații între aceste persoane. Motosapa este proiectată pentru a fi utilizată cu ambele mâini. - Utilizați motosapa doar în locuri aerisite în mod adecvat, nu o utilizați într-un mediu cu atmosferă explozivă, inflamabilă sau în încăperi închise. Rețineți că există riscul de intoxicare cu monoxid de carbon. - Nu utilizați niciodată motosapa ca mijloc de tracțiune pentru accesorii (de ex. pentru remorcare). 	<p> PAS PÅ: Brug ikke maskinen, medmindre der er mulighed for at anmode om assistance i tilfælde af en ulykke.</p> <p> PAS PÅ: Undlad at fjerne materiale fra redskabet, mens motoren kører, eller skæreapparatet er i bevægelse, for at undgå alvorlige kvæstelser.</p> <p> PAS PÅ: Det kan undertiden ske, at nogle grene eller kvas sidder fast mellem afskærmningen og skæreapparatet. Stand altid motoren før rengøring.</p> <p>ARBEJDE MED MASKINEN</p> <ul style="list-style-type: none"> - Når maskinen er blevet startet som angivet i foregående afsnit, skal man accelerere og lade fræserne køre ved at trykke let på styret og lade maskinen svinge let fra venstre mod højre og fra højre mod venstre. - For bedre at kunne kontrollere kørslen skal man trykke mere eller mindre på styret. - Hvis maskinen har en tendens til at køre hurtigt, skal man for at få bedre kontrol med kørslen trykke på styret for at give koblingsstangen mulighed for at gå ned i jorden og fungere som bremse. - Hvis redskabet går gennem jorden, men maskinen ikke bevæger sig fremad, skal man løfte henholdsvis venstre og højre styr. - Ved at regulere højden på koblingsstangen og sammenligne med maskinens fremadgående bevægelse kan man fastslå arbejdsdybden. - Det anbefales at udføre arbejdet i flere omgange, da man på denne måde vil opnå et fint bearbejdet terræn uden at overbelaste maskinen. <p> PAS PÅ - Arbejdsredskabets rotation får motorhakkeren til at bevæge sig fremad.</p> <p> PAS PÅ - Under bearbejdningen af jorden skal kørehjulet stilles i hvilestilling (opad).</p> <p>FORBUDT ANVENDELSE</p> <ul style="list-style-type: none"> - Belast aldrig redskabet i drift ved at placere ekstra vægt ovenpå. - Træk aldrig motorhakkeren hen over hårde eller ujævne overflader som gulve eller trapper. - Brug ikke motorhakkeren med én hånd. Betjening med én hånd kan medføre alvorlig skade på operatøren, hjælpere eller tilskuere eller en kombination af sådanne personer. Motorhakkeren er beregnet til brug med begge hænder. - Brug kun motorhakkeren på godt ventilerede steder, brug den ikke i eksplosive eller brændbare miljøer eller i lukkede rum. Vær opmærksom på risikoen for kulilteforgiftning. - Brug aldrig maskinen til bugsering af tilbehør (som en anhænger).

















Nederlands	Slovenščina	Svenska
<p align="center">STOPPEN VAN DE MOTOR - TRANSPORT</p>	<p align="center">ZAUSTAVLJANJE MOTORJA - PREVOZ</p>	<p align="center">STOPP AV MOTORN - TRANSPORT</p>
<p>LEES OOK AANDACHTIG DE HANDLEIDING VAN DE MOTOR.</p> <p>STOPPEN VAN DE MOTOR Om de motor stil te leggen, zet u de aan/uitschakelaar/gashendel (E, Fig. 41) in de stand "STOP".</p> <p>⚠ LET OP - Als de motor uitgeschakeld is, moet u om veiligheidsredenen (vooral op hellende terreinen) de eerste versnelling inschakelen als parkeerrem.</p> <p>In het geval dat de "OFF" (STOP) stand van de schakelaar niet werkt, de chokehendel in de stand CLOSE (DICHT) trekken, om de motor te stoppen.</p> <p>Controles vóór u aan het werk gaat</p> <p>⚠ WAARSCHUWING: HET SNIJWERKTUIG MAG NOOIT DRAAIEN ALS DE MOTOR STATIONAIR LOOPT. Draai de stationair toerental schroef "T" naar links om het stationaire toerental te verlagen, of neem contact op met een dealer om de schroef te laten afstellen, de machine niet gebruiken tot deze reparatie verricht is. Als het snijwerktuig draait bij stationair lopen van de motor kan dit leiden tot ernstig persoonlijke letsel.</p> <p>Een beschadigde koppeling kan de oorzaak zijn van het draaien van het snijwerktuig bij stationair toerental en kan het risico op persoonlijk letsel door verlies van controle en contact met het snijgereedschap verhogen.</p> <p>TRANSPORT Duwtransport - Zet de machine aan en versnel lichtjes, op die manier beweegt ze langzaam naar voren op de punten van de tanden zonder de paden te beschadigen; toch verdient het geen aanbeveling dit te doen op zeer compacte gronden, bijvoorbeeld asfalt of beton.</p>	<p>NATANČNO PREBERITE TUDI NAVODILO ZA UPORABO MOTORJA.</p> <p>Zaustavitev motorja Za ustavitev motorja postavite ročico za odvzem/upravljanje plina (E, slika 41) v položaj "STOP".</p> <p>⚠ POZOR - Iz varnostnih razlogov (predvsem na nagnjenih terenih), z ugasnim motorjem vstavite prvo prestavo kot parkirno zavoro.</p> <p>V primeru, da položaj "OFF" (STOP) stikala ne deluje, potegnite ročico naprave za hladni zagon v zaprti položaj ("CLOSE"), in tako zaustavite motor.</p> <p>Pregled pred delovanjem</p> <p>⚠ OPOZORILO: NASTAVEK ZA REZANJE SE V PROSTEM TEKU NE SME NIKOLI VRTETI. Obrnite vijak "T" prostega teka v nasprotni smeri urinega kazalca, da zmanjšate številko vrtiljajev na minuto ali pokličite serviserja, ki bo pravilno nastavil motor. Dokler popravilo ni končano, naprave ne uporabljajte. Če se nastavek za rezanje vrta v prostem teku, lahko pride do resnih telesnih poškodb.</p> <p>Vrtenje nastavka za rezanje v prostem teku je lahko posledica poškodovane sklopke, kar lahko zaradi izgube nadzora in stika z vrtečim se orodjem poveča nevarnost poškodb.</p> <p>PREVOZ Prevoz s potiskanjem - Prižgite motor in malce dodajte plin, tako da se stroj počasi premika naprej po konicah zob na rezilih, ne da bi povzročil poškodbe površine; to pa ni priporočljivo na zelo trdnih tleh, na primer na asfaltiranih ali betoniranih površinah.</p>	<p>LÄS ÄVEN MOTORHANDBOKEN NOGGRANT.</p> <p>Stopp av motorn För att stänga av motorn, för brytar-/gasspaken (E, fig. 41) till läget "STOP".</p> <p>⚠ VARNING - När motorn är avstängd måste alltid första växeln läggas i som parkeringsbroms av säkerhetsskäl (speciellt på sluttande mark).</p> <p>Om "OFF" (STOP) läget händelsevis inte fungerar, dra chokereglaget till CLOSE-läge, för att stanna motorn.</p> <p>Förberedande kontroll inför arbete</p> <p>⚠ VARNING: SKÄRUTRUSTNINGEN FÅR ALDRIG GÅ PÅ TOMGÅNG. Vrid tomgångsskruven "T" motsols för att minska tomgångsvarvtalet eller kontakta en serviceverkstad för justering och avbryt användningen tills reparationen har utförts. Allvarliga personskador kan bli följderna om skärutrustningen går på tomgång.</p> <p>En skadad koppling kan orsaka att skärutrustningen roterar på tomgång och öka risken för personskada om du förlorar kontrollen och kommer i kontakt med skärutrustningen.</p> <p>TRANSPORT Transport med påskjutning - Starta maskinen och accelerera lätt, då går den långsamt framåt på tandtopparna utan att förstöra stigarna; det rekommenderas dock inte på mycket kompakt mark, t.ex. på asfalterad mark eller mark täckt med cement.</p>

--	--	--	--

Hrvatski	Română	Dansk
OBUSTAVA MOTORA - PRIJEVOZ	OPRIREA MOTORULUI – TRANSPORTUL	STANDSNING AF MOTOREN - TRANSPORT
<p>PAŽLJIVO PROČITAJTE I PRIRUČNIK ZA MOTOR.</p> <p>Zaustavljanje motora Za zaustavljanje motora, stavite prekidač uključeno-isključeno/ ručicu gasa (E, sl. 41) u položaj "STOP".</p> <p>⚠ PAŽNJA – Iz sigurnosnih razloga (naročito na terenima s nagibom), kad je motor ugašen aktivirajte prvu brzinu kao parkirnu kočnicu.</p> <p>U slučaju da položaj "OFF" (STOP) na prekidaču ne radi, povucite čok u položaj ZATVORENO, da bi ste ugasili motor.</p> <p>Predradnje</p> <p>⚠ PAŽNJA: REZNA OPREMA SE U PRAZKOM HODU NE SMIJE OKRETATI. Okrenite vijak za prazni hod "T" obratno od smjera kazaljke na satu da bi ste smanjili broj o/min ili se obratite Servisnoj trgovini radi podešavanja i nemojte koristiti stroj dok ne bude popravljen. Okretanje rezne opreme u praznom hodu može imati za posljedicu teške tjelesne povrede.</p> <p>Oštećena spojka može izazvati okretanje rezne opreme praznom hodu i povećati opasnost od tjelesne povrede uslijed gubitka kontrole i dodira alata za rezanje.</p> <p>PRIJEVOZ Prevoženje guranjem - Upalite stroj i dodajte malo gasa: on će polako napredovati na vrhovima zubaca, bez kvarenja putova; ipak, ne preporučuje se vožnja po vrlo tvrdom terenu, kao onom asfaltiranom ili prekrivenom cementom.</p>	<p>CITIȚI CU ATENȚIE ȘI MANUALUL MOTORULUI.</p> <p>Oprirea motorului Pentru a opri motorul, aduceți maneta întrerupător/ accelerator (E, Fig. 41) pe poziția "STOP".</p> <p>⚠ ATENȚIE - Cu motorul oprit, din motive de siguranță (mai ales pe terenuri în pantă), cuplați viteza întâi ca frână de staționare.</p> <p>În cazul în care poziția "OFF" (STOP) a întrerupătorului nu funcționează, aduceți maneta de șoc în poziția CLOSE (Închis) pentru a opri motorul.</p> <p>Verificări preliminare</p> <p>⚠ ATENȚIE: BLOCUL DE TĂIERE NU TREBUIE SĂ SE ROTEASCĂ NICIODATĂ CÂND MOTORUL ESTE LA RALANTI. Rotiți în sens antiorar șurubul "T" pentru viteza minimă, pentru a reduce numărul de rotații pe minut la ralanti, sau adresați-vă unui atelier autorizat pentru reglare și nu utilizați mașina până când nu este reparată. Rotirea blocului de tăiere când motorul este la ralanti poate provoca leziuni personale grave.</p> <p>Folosirea unui ambreiaj defect poate cauza rotirea blocului de tăiere la ralanti și mărirea riscului de rănire a persoanelor, din cauza pierderii controlului și contactului cu dispozitivul de tăiere.</p> <p>TRANSPORTUL Transportul prin împingere - Porniți mașina și accelerați puțin; mașina va înainta încet, sprijinită pe vârful dinților, fără a strica aleile; cu toate acestea, nu se recomandă să vă deplasați pe un teren foarte compact, de exemplu pe asfalt sau pe ciment.</p>	<p>LÆS OGSÅ VEJLEDNINGEN FOR MOTOREN OMHYGGELIGT.</p> <p>STANDSNING AF MOTOREN For at standse motoren skal afbrydergrebet/gashåndtaget (E, Fig. 41) stilles i positionen "STOP".</p> <p>⚠ PAS PÅ - Med slukket motor sættes af sikkerhedsmæssige årsager (især i terræner med hældning) i første gear som parkeringsbremse.</p> <p>Hvis kontaktens position «OFF» (STOP) ikke virker, flyttes starthåndtaget til positionen CLOSE for at standse motoren.</p> <p>Forhåndskontrol</p> <p>⚠ PAS PÅ: SKÆREAPPARATET MÅ IKKE ROTERE, NÅR MOTOREN KØRER VED MINIMUM. Skruen "T" for minimumhastighed drejes mod uret for at reducere antallet af omdrejninger i minuttet ved minimum, eller man kan henvende sig til et autoriseret værksted for at få foretaget justeringen, og enheden må ikke anvendes, før den er blevet repareret. Skæreapparatets rotation, mens motoren er ved minimum, kan medføre alvorlige personskader.</p> <p>Brugen af en beskadiget kobling kan få skæreapparatet til at rotere ved minimum og øge risikoen for personskader, der skyldes den mistede kontrol og kontakt med skæreapparatet.</p> <p>TRANSPORT Transport med skub - Tænd for maskinen og giv en smule gas, hvilket får den til at bevæge sig lidt frem på spidsen af tænderne uden at ødelægge jordoverfladen. Det frarådes dog at fortsætte på en meget kompakt overflade, som for eksempel med asfaltering eller cement.</p>

Nederlands	Slovenščina	Svenska
ONDERHOUD	VZDRŽEVANJE	UNDERHÅLL
<p>LEES OOK AANDACHTIG DE HANDLEIDING VAN DE MOTOR.</p> <p>Veorzorgsmaatregelen onderhoud</p> <p> Als de machine onderhouden moet worden, moet u de motor uitschakelen en het kapje van de bougie losmaken. Gebruik altijd handschoenen.</p> <p> WAARSCHUWING: werk nooit met een motorhakfrees die beschadigd of verkeerd afgesteld, of die niet volledig en veilig gemonteerd is.</p> <p>Verzeker u ervan dat het snijwerktuig stopt met draaien als de gashendel wordt losgelaten. Als het snijwerktuig na afstelling bij stationair toerental blijft draaien, neem dan contact op met uw dealer en gebruik de machine niet tot hij gerepareerd is.</p> <p> WAARSCHUWING: Alle onderhoudswerkzaamheden aan de motorhakfrees, behalve de handelingen die beschreven zijn in de bedieningshandleiding, moeten uitgevoerd worden door competente vakmensen.</p> <ul style="list-style-type: none"> - Brengt nooit wijzigingen aan uw motorhakfrees aan. <p> WAARSCHUWING: Gebruik alleen aanbevolen accessoires en vervangingsonderdelen.</p> <ul style="list-style-type: none"> - Raak het snijwerktuig nooit aan of probeer nooit onderhoud te verrichten aan de motorhakfrees als de motor loopt. - Als uw motorhakfrees onbruikbaar geworden is, dank hem dan op de juiste manier af, zonder het milieu te belasten door hem in te leveren bij uw plaatselijke dealer die zorg zal dragen voor de correcte verwerking tot afval. - Vervang veiligheidsvoorzieningen onmiddellijk als deze beschadigd zijn of kapot. Als de snijmesses versleten of beschadigd zijn, moet u ze allemaal samen vervangen. <p> WAARSCHUWING: De demper en andere delen van de motor (bijv. ribben van de cilinder, bougie) worden heet tijdens de werking en blijven nadat de motor gestopt is nog enige tijd heet. Om het risico van brandwonden te verminderen de demper en andere onderdelen niet aanraken wanneer deze heet zijn.</p> <ul style="list-style-type: none"> - Pas op met warme onderdelen van de machine zoals onderdelen van de motor en de transmissieas. - Houd de moeren, bouten en schroeven strak aangespannen om ervoor te zorgen dat de machine in veilige omstandigheden werkt. - Gebruik nooit een waterstraal of oplosmiddelen om het vuil te verwijderen. - Bewaar de motorhakfrees op een droge plaats, met een lege tank en buiten het bereik van kinderen. 	<p>NATANČNO PREBERITE TUDI NAVODILO ZA UPORABO MOTORJA.</p> <p>Previdnostni ukrepi pri vzdrževanju</p> <p> Kadar se lotite vzdrževanja, ugasnite motor in snemite priključek svečke. Pri tem vselej uporabljajte zaščitne rokavice.</p> <p> OPOZORILO: nikoli ne delajte z motorna freza, ki je poškodovan, nepravilno nastavljen ali pa ni v celoti in trdno sestavljen.</p> <p>Prepričajte se, da se nastavke za rezanje ustavi, ko spustite ročico za plin. Glejte razdelek s postopkom o mastavitvi uplinjača. Če se nastavke za rezanje še vedno vrti, kljub temu, da ste nastavili uplinjač, pokličite serviserja. Dokler ta ne izvede popravila, naprave ne uporabljajte.</p> <p> OPOZORILO: vse servisne posege na motorna freza grmičevja razen postopkov, ki so navedeni v navodilih za vzdrževanje uporabniškega priročnika, mora izvesti usposobljeno osebje za servisiranje Motorna freza.</p> <ul style="list-style-type: none"> - Svojega Motorna freza nikoli na noben način ne spreminjajte. <p> OPOZORILO: uporabljajte samo priporočene nastavke in nadomestne dele.</p> <ul style="list-style-type: none"> - Nikoli se ne dotikajte nastavka za rezanje in ne poizkušajte servisirati motorna freza, medtem ko motor deluje. - Ko vaš motorna freza ni več uporaben, ga primerno odstranite, ne da bi pri tem škodili okolju. Predajte ga svojemu trgovcu, ki bo uredil vse potrebno za njegovo odlaganje. - Takoj zamenjajte vsako varnostno napravo, ki je poškodovana ali zlomljena. - Obrabljena ali poškodovana rezila zamenjajte samo v kompletu. <p> OPOZORILO: dušilec in drugi deli motorja (na primer hladilna rebra valja, vžigalna svečka) se med delovanjem segrejejo in ostanejo vroči še nekaj časa potem, ko ste motor ustavili. Ne dotikajte se dušilca in drugih delov, ko so ti vroči, da se izognete nevarnosti opeklin.</p> <ul style="list-style-type: none"> - Pazite na segrete dele stroja, na primer na dele motorja in gred prenosnika. - Preverjajte, da so vse matice in vijaki dobro priviti, s čimer boste zagotovili varno delovanje vašega stroja. - Nečistoč nikdar ne odstranjajte s curkom vode ali z razredčili. - Hranite prekopalnik na suhem mestu, s praznim rezervoarjem za gorivo, zunaj dosega otrok. 	<p>LÄS ÄVEN MOTORHANDBOKEN NOGGRANT.</p> <p>Försiktighetsåtgärder vid underhåll</p> <p> Om du ingriper på maskinen för underhåll, stäng av motorn och avlägsna tändstiftshatten. Bär alltid handskar.</p> <p> WARNING: Använd aldrig en jordfräs som är skadad, felaktigt inställd eller inte fullständigt och säkert monterad.</p> <p>Säkerställ att skärutrustningen stannar, när gasreglaget släpps. Om skärutrustningen fortfarande går på tomgång efter justeringen ta kontakt med en serviceverkstad för justering och avbryt användningen tills reparationen har genomförts.</p> <p> WARNING: jordfräs service, förutom vad som anges i handboken om underhållsanvisningar, måste utföras av kompetent servicepersonal för jordfräs.</p> <ul style="list-style-type: none"> - Modifiera aldrig jordfräs något sätt. <p> WARNING: Använd enbart rekommenderade tillbehör och reservdelar.</p> <ul style="list-style-type: none"> - Se till att aldrig vidröra skärutrustningen eller serva jordfräs medan motorn går. - Om din jordfräs inte längre går att använda, kassera den utan att skada miljön genom att lämna in den till den lokala återförsäljaren som vidtar åtgärder för att undanröja den. - Byt omedelbart ut skadad eller trasig säkerhetsutrustning. - Byt ut utslitna eller skadade blad i hela serier. <p> WARNING: Ljuddämparen och andra delar av maskinen (t.ex. cylinderfenor, tändstift) blir varma under arbete och är varma en lång stund efter det att motorn har stannat. För att minska risken för brännskador vidrör inte ljuddämparen och andra delar medan de är varma.</p> <ul style="list-style-type: none"> - Se upp för varma maskindelar såsom motordelar och transmissionsaxel. - Håll alla muttrar, bultar och skruvar väl åtdragna för att garantera maskinens funktion på ett säkert sätt. - Använd aldrig vattenstrålar eller lösningsmedel för att ta bort smutsen. - Förvara jordfräsen på en torr plats och med tom tank och utom räckhåll för barn.

Hrvatski	Română	Dansk
ODRŽAVANJE	ÎNȚREȚINEREA	VEDLIGEHOELDELSE
<p>PAŽLIVO PROČITAJTE I PRIRUČNIK ZA MOTOR.</p> <p>Mjere predostrožnosti kod održavanja</p> <p> Ako intervenirate na stroju radi održavanja, zaustavite motor i odvojite kapicu svjeće. Obavezno koristite rukavice.</p> <p> PAŽNJA: nemojte nikad rukovati motokultivator ako je oštećen, neprikladno podešen, odnosno ako nije potpuno i pravilno sklopljen.</p> <p>Uvjerite se da se rezna oprema prestaje okretati kad otpustite polugu za kontrolu gasa. Ako se rezna oprema i nakon podešavanja još uvijek okreće malom brzinom, obratite se Servisnoj trgovini radi podešavanja i nemojte upotrebljavati stroj dok ne bude popravljen.</p> <p> PAŽNJA: bilo kakvo servisiranje motokultivator, osim onog navedenog u uputama za održavanje u Priručniku za rukovatelja, treba obaviti ovlašteno osoblje servisa za motokultivator.</p> <p>- Nemojte vršiti nikakve preinake na vašem motokultivator.</p> <p> PAŽNJA: koristite jedino preporučene dodatne i zamjenske dijelove.</p> <p>- Nemojte nikad dirati rezu opremu ili obavljati bilo kakve radnje na motokultivator dok je motor upaljen.</p> <p>- Ako vaš motokultivator više nije upotrebljiv, rashodujte ga bez nanošenja štete okolišu i to tako da ga predate vašem lokalnom prodavaču koji će se pobrinuti za ispravno odlaganje.</p> <p>- Ako se bilo koja sigurnosna naprava ošteti ili slomi, odmah je zamijenite.</p> <p>- Kod zamjene istrošenih ili oštećenih noževa, zamijenite čitavu partiju.</p> <p> PAŽNJA: ispušni prigušivač i drugi dijelovi motora (npr. rebra cilindra, svjećica) tijekom rada se zagrijavaju i ostaju vrući još neko vrijeme nakon gašenja motora. Radi smanjenja opasnosti od opekotina, nemojte dirati ispušni prigušivač i druge dijelove dok su još vrući.</p> <p>- Pazite na vruće dijelove stroja, kao što su dijelovi motora i pogonska osovina.</p> <p>- Pazite da su sve matice, zavrtnji i vijci zategnuti, jer to jamči siguran rad stroja.</p> <p>- Nemojte nikad koristiti mlaz vode ni otapala za skidanje prljavštine.</p> <p>- Čuvajte kopačicu na suhom mjestu, s praznim spremnikom i izvan dohvata djece.</p>	<p>CITIȚI CU ATENȚIE ȘI MANUALUL MOTORULUI.</p> <p>Măsuri de precauție la întreținere</p> <p> Dacă trebuie să interveniți asupra mașinii pentru a efectua întreținerea, opriți motorul și scoateți căpăcelul bujiei. Utilizați întotdeauna mănuși de protecție.</p> <p> ATENȚIE: nu utilizați niciodată o motosapă defectă, reparată în mod neadecvat sau care nu este montată în mod complet și sigur.</p> <p>Verificați ca blocul de tăiere să se oprească atunci când maneta acceleratorului este eliberată. Dacă blocul de tăiere continuă să funcționeze la viteza minimă după reglarea carburatorului, adresați-vă unui atelier autorizat și nu utilizați mașina până când nu este reparată.</p> <p> ATENȚIE: toate intervențiile asupra motosapei, diferite de cele indicate în acest manual, trebuie să fie efectuate de personal tehnic competent.</p> <p>- Nu modificați niciodată motosapa în niciun mod.</p> <p> ATENȚIE: utilizați numai accesorii și piese de schimb omologate.</p> <p>- Nu atingeți niciodată blocul de tăiere și nu încercați să efectuați operațiuni de întreținere a motosapei în timp ce motorul este în funcțiune.</p> <p>- Dacă motosapa nu mai poate fi utilizată, eliminați-o în mod adecvat, fără a polua mediul, predând-o dealerului local, care se va ocupa de reciclarea adecvată.</p> <p>- Înlocuiți imediat dispozitivele de siguranță deteriorate sau stricute. Înlocuiți tot setul când lamele sunt uzate sau deteriorate.</p> <p> ATENȚIE: eșapamentul și alte părți ale motorului (de exemplu aripioarele cilindrului, bujia) se încălzesc în timpul funcționării și continuă să rămână fierbinți pe o anumită perioadă de timp după oprirea motorului. Pentru a reduce riscul de arsuri, nu atingeți eșapamentul și alte piese când sunt fierbinți.</p> <p>- Aveți grijă la piesele fierbinți ale mașinii, de exemplu părți ale motorului și arborele de transmisie.</p> <p>- Aveți grijă ca toate piulițele, buloanele și șuruburile să fie bine strânse, pentru a garanta funcționarea mașinii în condiții de siguranță.</p> <p>- Nu folosiți niciodată jeturi de apă sau solvenți pentru a îndepărta murdăria.</p> <p>- Păstrați motosapa într-un loc uscat, în care să nu fie la îndemâna copiilor, cu rezervorul gol.</p>	<p>LÆS OGSÅ VEJLEDNINGEN FOR MOTOREN OMHYGGELIGT.</p> <p>Vedligeholdelses forholdsregler</p> <p> Hvis der foretages vedligeholdelse på maskinen, skal motoren slukkes og tændrørets hætte fjernes. Bær altid handsker.</p> <p> PAS PÅ: Brug aldrig en beskadiget motorhakker, der er dårligt repareret eller samlet på en ikke helt komplet og sikker måde.</p> <p>Sørg for, at skæreapparatet stopper, når gashåndtaget slippes. Hvis skæreapparatet fortsætter med at køre ved minimumhastighed efter reguleringen af karburatoren, skal man henvendes sig til et autoriseret værksted og ikke anvende enheden, før den er blevet repareret.</p> <p> PAS PÅ: Alt arbejde på motorhakkeren, der er forskelligt fra det, der er beskrevet i denne brugs- og vedligeholdelsesvejledning, skal udføres af faguddannet, teknisk personale.</p> <p>- Ændr aldrig motorhakkeren på nogen måde.</p> <p> PAS PÅ: Brug kun godkendt tilbehør og reservedele.</p> <p>- Rør aldrig skæreapparatet, og forsøg heller ikke at udføre vedligeholdelsesarbejder på motorhakkeren, mens motoren kører.</p> <p>- Hvis motorhakkeren ikke længere er brugbar, bortskaffes den på en hensigtsmæssig måde uden at forurene miljøet ved at aflevere den til den lokale forhandler, som vil sørge for den korrekte videregivelse.</p> <p>- Udskift straks beskadigede eller brækkede sikkerhedsanordninger. Udskift slidte eller beskadigede klinger til hele jordlodder.</p> <p> PAS PÅ: Lydpotter og andre motordele (f.eks. cylinderribberne, tændrøret) bliver varme under driften og fortsætter med at være varme i en vis periode efter standsning af motoren. For at reducere risikoen for forbrændinger må lydpotten og andre dele ikke berøres, når de er varme.</p> <p>- Vær opmærksom på maskinens varme dele såsom kardanakslen.</p> <p>- Alle møtrikker, bolte og skruer skal være fastspændt for at sikre en sikker drift af maskinen.</p> <p>- Brug aldrig vandstråler eller opløsningsmidler til at fjerne snavs.</p> <p>- Opbevar motorhakkeren på et tørt sted med tanken tom og utilgængeligt for børn.</p>

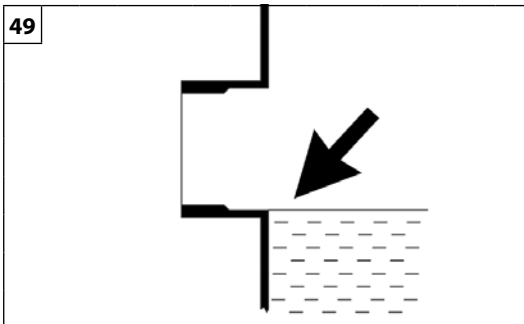
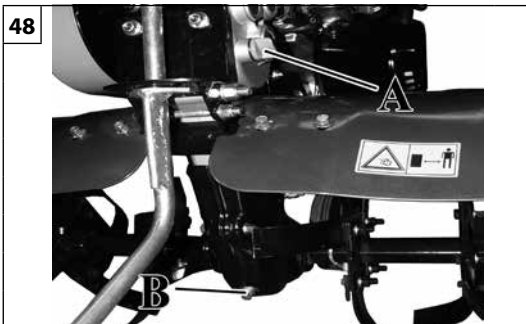

Nederlands	Slovenščina	Svenska
<p align="center">ONDERHOUD</p>	<p align="center">VZDRŽEVANJE</p>	<p align="center">UNDERHÅLL</p>
<p>LEES OOK AANDACHTIG DE HANDLEIDING VAN DE MOTOR.</p> <p>AFSTELLING CARBURATEUR</p> <p>⚠ WAARSCHUWING: U mag de carburator nooit wijzigen. Dat kan namelijk leiden tot een inbreuk op de wetgeving inzake uitlaatgassen.</p> <p>STARTEENHEID</p> <p>⚠ WAARSCHUWING: De spoel staat onder spanning en kan uit elkaar springen en ernstig letsel veroorzaken. Probeer nooit hem te demonteren of veranderingen aan te brengen.</p> <p>OLIE VERVERSEN NB: Gooi gebruikte motorolie op een milieuvriendelijke manier weg. Wij raden u aan het in een dichte tank naar uw plaatselijke benzinstation te brengen voor terugwinning. Gooi het niet bij het afval, giet het niet op de grond, of door een gootsteen.</p> <p>OLIE TRANSMISSIEGROEP Om de 50 bedrijfsuren moet het oliepeil van de transmissiegroep gecontroleerd worden. Verwijder de dop A (Fig.48) en controleer het oliepeil (Fig.49). Gebruik voor het bijvullen zo nodig de olie SAE 15W-40. Olie verversen: Om de 100 bedrijfsuren moet de olie van de transmissiegroep verversed worden:</p> <ul style="list-style-type: none"> • Zorg ervoor dat de machine horizontaal staat • Schroef dop B en vervolgens dop A (Fig.48) los • Laat de olie van de schakelgroep weglopen tot deze volledig leeg is. • Plaats de dop B (Fig.48) terug • Vul de schakelgroep met olie SAE 15W-40 tot het aangegeven peil (Fig.49) • Monteer de dop A (Fig.48) weer 	<p>NATANČNO PREBERITE TUDI NAVODILO ZA UPORABO MOTORJA.</p> <p>NASTAVITEV UPLINJAČA</p> <p>⚠ OPOZORILO: Ne predelujte uplinjača. To bi lahko privedlo do kršitve predpisov o emisiji izpušnih plinov.</p> <p>ENOTA ZAGANJALNIKA</p> <p>⚠ OPOZORILO: vzmet navitja je napeta in se lahko razleti, pri tem pa povzroči resne poškodbe. Nikoli je ne poizkušajte razstaviti ali spremeniti.</p> <p>MENJAVA OLJA OPOMBA: z rabljenim motornim oljem ravnajte v skladu s standardi za varovanje okolja. Svetujemo vam, da ga v zaprti posodi odnesete v svojo lokalno servisno postajo. Ne vrzite ga v smeti, ne polijte ga po tleh in ne zlijte ga v odtok!</p> <p>OLJE V MENJALNIKU Vsakih 50 ur, preverite nivo olja v prenosno enoto. Odstranite pokrov A (slika 48) in preverite nivo olja (slika 49). Če je potrebno, dodajte olje SAE 15W-40. Menjava olja: Na vsakih 100 delovnih ur je treba zamenjati olje v menjalniku:</p> <ul style="list-style-type: none"> • Preverite, da se stroj nahaja v vodoravnem položaju • Odvijte pokrovček B in nato pokrovček A (slika 48) • Počakajte, da iz sklopa menjalnika izteče vse olje. • Znova montirajte pokrovček B (slika 48) • Sklop menjalnika napolnite z oljem SAE 15W-40 do nivoja (slika 49) • Znova montirajte pokrovček A (slika 48) 	<p>LÄS ÄVEN MOTORHANDBOKEN NOGGRANT.</p> <p>FÖRGASARJUSTERING</p> <p>⚠ VARNING: Gör inga ändringar på förgasaren. Detta kan leda till att bryta mot lagar om utsläpp av avgaser.</p> <p>STARTAPPARAT</p> <p>⚠ VARNING: Spiralfjädern är spänd och kan flyga isär och vålla allvarlig skada. Försök aldrig montera isär eller modifiera den.</p> <p>OLJEBYTE OBS: Kassera använd motorolja på ett miljövänligt sätt. Vi föreslår att du lämnar in den i en förseglad behållare till din lokala serviceverkstad för omhändertagande. Kasta den inte bland avfallet, håll inte ut den på marken eller i avloppet.</p> <p>TRANSMISSIONSOLJA Var 50 timmar, kontrollera oljenivån för transmissionsenheten. Ta bort locket A (Fig.48) och kontrollera oljenivån (Fig.49). Vid behov add olja SAE 15W-40. Byte av olja: Transmissionsoljan måste bytas var 100:e arbetstimme:</p> <ul style="list-style-type: none"> • Kontrollera att maskinen står plant • Skruva ur pluggen B och därefter pluggen A (Fig.48) • Låt oljan rinna ut ur växellådan tills den är helt tömd • Sätt tillbaka pluggen B (Fig.48) • Fyll växellådan med SAE 15W-40 olja till korrekt nivå (Fig.49) • Sätt tillbaka pluggen A (Fig.48)





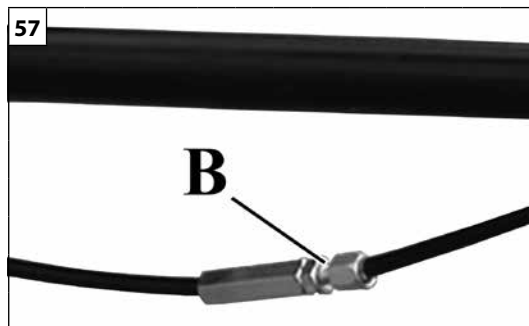
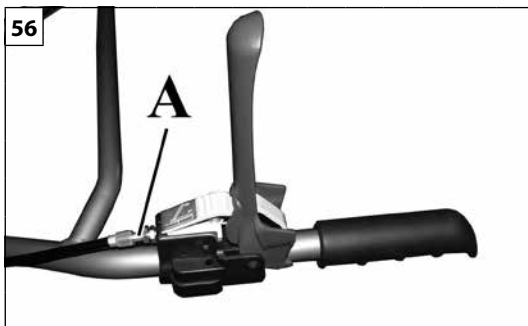



--	--	--	--

Hrvatski	Română	Dansk
ODRŽAVANJE	ÎNTREȚINEREA	VEDLIGEHOLDELSE
<p>PAŽLJIVO PROČITAJTE I PRIRUČNIK ZA MOTOR.</p> <p>PODEŠAVANJE RASPLINJAČA</p> <p>⚠ PAŽNJA: Nemojte vršiti preinake na rasplinjaču. To može dovesti do povrede zakona o emisijama ispušnih plinova.</p> <p>POKRETAČ</p> <p>⚠ PAŽNJA: spirala je zategnuta: mogla bi odletjeti i prouzročiti teške povrede. Nemojte nikad pokušavati rasklapati ili preinačivati je.</p> <p>MIJENJANJE ULJA NAPOMENA: molimo vas da upotrebljeno motorno ulje rashodujete na način prihvatljiv za okoliš. Savjetujemo vam da ga u zapečaćenoj kanti odnesete vašoj lokalnoj službi za pritužbe. Nemojte ga bacati u smeće, izljevati na zemlju ili u odvodni kanal.</p> <p>ULJE U PRIJENOSNOM SKLOPU Svakih 50 sati, provjerite razinu ulja prijenosne jedinice. Skinite čep a (sl.48) i provjerite razinu ulja (sl.49). Ako je potrebno dodajte ulje SAE 15W-40. Mijenjanje ulja: svakih 100 sati rada treba promijeniti ulje u prijenosnom sklopu.</p> <ul style="list-style-type: none"> • Provjerite je li stroj u vodoravnom položaju • Odvijte čep B, a nakon toga čep A (sl. 48) • Pustite da se mjenjački sklop isprazni, sve dok ne izađe svo ulje. • Ponovno stavite čep B (sl. 48) • Napunite mjenjački sklop uljem SAE 15W-40 do potrebne razine (sl. 49) • Ponovno stavite čep A (sl. 48) 	<p>CITIȚI CU ATENȚIE ȘI MANUALUL MOTORULUI.</p> <p>REGLAREA CARBURATORULUI</p> <p>⚠ ATENȚIE: Nu modificați carburatorul. Acest lucru poate duce la încălcarea legilor privind emisiile de gaze de eșapament.</p> <p>PORNIREA</p> <p>⚠ ATENȚIE: arcul elicoidal este tensionat și ar putea "sări" oricând, cauzând răniri personale grave. Nu încercați niciodată să-l demontați sau să-l modificați.</p> <p>SCHIMBAREA ULEIULUI NOTĂ: eliminați uleiul de motor uzat în conformitate cu normele privind protecția mediului. Se recomandă să predați uleiul uzat unui atelier autorizat, într-un recipient sigilat. Nu-l aruncați la gunoi și nu-l vărsați pe sol sau la canal.</p> <p>ULEIUL DE TRANSMISIE La fiecare 50 de ore, se verifica nivelul uleiului de unitatea de transmisie. Scoateți capacul A (Fig.48) și verificați nivelul de ulei (Fig.49). Dacă este necesar, ulei add SAE 15W-40. Schimbarea uleiului: La fiecare 100 ore de lucru trebuie să se schimbe uleiul de la grupul de transmisie:</p> <ul style="list-style-type: none"> • Verificați ca mașina să fie în poziție orizontală. • Deșurubați bușonul B și după aceea bușonul A (Fig. 48). • Lăsați uleiul din cutia de viteze să se scurgă, până când aceasta se golește complet. • Puneți la loc bușonul B (Fig. 48). • Umpleți cutia de viteze cu ulei SAE 15W-40 până la nivel (Fig. 49). • Puneți la loc bușonul A (Fig. 48). 	<p>LÆS OGSÅ VEJLEDNINGEN FOR MOTOREN OMHYGGELIGT.</p> <p>REGULERING AF KARBURATOREN</p> <p>⚠ PAS PÅ: Ændr ikke karburatoren. Dette kan føre til overtrædelse af lovgivningen om udledning af udstødningsgasser.</p> <p>START</p> <p>⚠ PAS PÅ: Spiralfjederen er under spænding og kan lække og forårsage alvorlig personskade. Forsøg aldrig at afmontere eller ændre den.</p> <p>OLIESKIFT BEMÆRK: Fjern den brugte motorolie i overensstemmelse med standarderne for miljøet. Det anbefales at aflevere den brugte olie til et autoriseret værksted i en forseglede beholder. Smid den aldrig ud med det almindelige affald, og hæld den aldrig ud på jorden eller i en håndvask.</p> <p>OLIE I TRANSMISSIONSENHEDEN For hver 50 timers arbejde skal transmissionsoliestanden kontrolleres. Fjern proppen A (Fig. 48), og kontrollér oliestanden (Fig. 49). Om nødvendigt fyldes der op med olien SAE 15W-40. Olieskift: For hver 100 timers arbejde skal transmissionsolien skiftes:</p> <ul style="list-style-type: none"> • Kontrollér at maskinen er i vandret position • Skru proppen B og efterfølgende proppen A af (Fig. 48) • Lad gearkassen tømmes for olie, indtil den er løbet helt ud. • Sæt proppen B i igen (Fig. 48) • Fyld gearheden med olien SAE 15W-40 op til det anførte niveau (Fig. 49) • Sæt proppen A i igen (Fig. 48)



Nederlands	Slovenščina	Svenska
<p align="center">ONDERHOUD</p>	<p align="center">VZDRŽEVANJE</p>	<p align="center">UNDERHÅLL</p>
<p>LEES OOK AANDACHTIG DE HANDLEIDING VAN DE MOTOR.</p> <p>AFSTELLING VERSNELLINGSBEDIENINGSHENDEL Als de riem slipt, draai dan aan de stelschroeven van de versnellingsbedieningshendel (A-B, Fig.56-57). Als het probleem aanhoudt, moet u zich tot een erkend servicecentrum wenden.</p> <p>Snijapparaten</p> <p>⚠ WAARSCHUWING: Repareer beschadigde snijwerktuigen nooit door ze te lassen, recht te buigen of de vorm ervan te veranderen. Hierdoor kunnen delen van het snijwerktuig losraken en dit kan ernstig of dodelijk letsel veroorzaken.</p> <p>REINIGEN VAN DE MACHINE</p> <p>⚠ OPGELET - Als u perslucht gebruikt voor het schoonmaken van de machine, moet u zich beschermen met een speciale beschermbril en een stofmasker.</p> <p>⚠ LET OP: Het gebruik van een hogedrukreiniger om de machine schoon te maken, kan de motor en het elektrisch systeem beschadigen</p> <p>VERVANGING FREZEN Voor de vervanging van de frezen zie hoofdstuk ASSEMBLAGE</p>	<p>NATANČNO PREBERITE TUDI NAVODILO ZA UPORABO MOTORJA.</p> <p>REGULIRANJE ROČICE ZA UPRAVLJANJE PRESTAV Če jermen drsi, nastavite z vijaki za reguliranje ročice za upravljanje prestav (A-B, slika 56-57). Če težave ne morete odpraviti, se obrnite na pooblaščen servisni center.</p> <p>Delovno orodje</p> <p>⚠ POZOR: Ne popravljajte delovnih orodij z varjenjem, ravnanjem ali spreminjanjem njihove oblike. To lahko povzroči lom noža in posledično hude ali celo usodne telesne poškodbe.</p> <p>ČIŠČENJE STROJA</p> <p>⚠ POZOR - Če za čiščenje stroja uporabljate stisnjeni zrak, se morate zaščititi s primernimi očali in protiprašno masko.</p> <p>⚠ PREVIDNO: Uporaba visokotlačnih čistilnikov za čiščenje stroja lahko poškoduje motor ali električni sistem.</p> <p>ZAMENJAVA NOŽEV Zamenjava nožev je opisana v poglavju MONTAŽA</p>	<p>LÄS ÄVEN MOTORHANDBOKEN NOGGRANT.</p> <p>JUSTERING AV KÖRSPAKEN Om remmen slirar, åtgärda det med körspakens justeringsskruvar (A-B, Fig.56-57). Om problemet kvarstår, kontakta en auktoriserad serviceverkstad.</p> <p>Skärverktyg</p> <p>⚠ WARNING! Försök inte reparera skadade skärverktyg genom att svetsa, räta ut dem eller ändra formen på dem. Det kan leda till att skärverktygen lossnar, vilket kan orsaka allvarliga personskador eller personskador med dödlig utgång.</p> <p>RENGÖRING AV MASKINEN</p> <p>⚠ WARNING! - När tryckluft används för att rengöra maskinen, bär lämpliga skyddsglasögon och skyddsmask mot damm.</p> <p>⚠ FÖRSIKTIGHET: Vattenstrålar med högt tryck för rengöring av maskinen kan skada motorn och elsystemet.</p> <p>BYTE AV FRÄSAR Se kapitlet ASSEMBLERING för byte av fräsar.</p>

--	--	--	--

Hrvatski	Română	Dansk
ODRŽAVANJE	ÎNȚREȚINEREA	VEDLIGEHOLDELSE
<p>PAŽLJIVO PROČITAJTE I PRIRUČNIK ZA MOTOR.</p> <p>PODEŠAVANJE UPRAVLJAČKE RUČICE ZA KRETANJE Ako remen klizi, podešite ga pomoću vijaka za podešavanje upravljačke ručice za kretanje (A-B, sl. 56-57). Ako problem ustraje, obratite se ovlaštenom servisnom centru.</p> <p>Rezna oprema</p> <p> PAŽNJA: nemojte zavarivati, ispravljati ni preinačivati oblik rezne opreme oštećene u pokušaju popravljanja. Tako se rezna oprema može odvojiti i prouzročiti teške ili smrtne ozljede.</p> <p>ČIŠĆENJE STROJA</p> <p> PAŽNJA - Ako za čišćenje stroja koristite stlačeni zrak, morate se zaštititi odgovarajućim naočalama i maskom za zaštitu od prašine.</p> <p> OPREZ: pri čišćenju stroja mlazom vode velike brzine mogu se oštetiti motor i električni sustav.</p> <p>ZAMJENA NOŽEVA Za zamjenu noževa, vidi poglavlje SKLAPANJE</p>	<p>CITIȚI CU ATENȚIE ȘI MANUALUL MOTORULUI.</p> <p>REGLAREA MANETEI DE COMANDĂ A DEPLASĂRII În cazul în care cureaua alunecă, trebuie să interveniți asupra șuruburilor de reglare a manetei de comandă a deplasării (A-B, Fig. 56-57). Dacă problema persistă, adresați-vă unui Centru de Asistență Autorizat.</p> <p>Blocul de tăiere</p> <p> ATENȚIE: Nu sudați, nu îndreptați și nu modificați forma blocului de tăiere deteriorat, în încercarea de a-l repara. Aceste operațiuni pot duce la desprinderea blocului de tăiere și pot provoca răniri grave sau mortale.</p> <p>CURĂȚAREA MAȘINII</p> <p> ATENȚIE - Dacă utilizați aer comprimat pentru a curăța mașina, trebuie să vă protejați folosind ochelari de protecție corespunzători și mască pentru praf.</p> <p> AVERTIZARE: Folosirea unui jet de apă cu viteză mare pentru a curăța mașina poate deteriora motorul și sistemul electric.</p> <p>ÎNLOCUIREA FREZELOR Pentru înlocuirea frezelor vezi capitolul ASAMBLAREA</p>	<p>LÆS OGSÅ VEJLEDNINGEN FOR MOTOREN OMHYGGELIGT.</p> <p>REGULERING AF KØREHÅNDTAGET Hvis remmen skrider, skal man dreje på justeringsskruen på kørehåndtaget (A-B, Fig. 56-57). Hvis problemet vedvarer, skal man henvende sig til det autoriserede servicecenter.</p> <p>Skæreapparater</p> <p> PAS PÅ: Svejs, ret eller ændr ikke formen af beskadigede skæreapparater i et forsøg på at reparere dem. Disse operationer kan medføre, at skæreapparatet løsrives og forårsage alvorlige skader eller død.</p> <p>RENGØRING AF MASKINEN</p> <p> PAS PÅ - Hvis der bruges trykluft til at rengøre maskinen, skal man beskytte sig med særlige briller og støvmaske.</p> <p> FORHOLDSREGLER: Brug af højtryksspuling til rengøring af maskinen kan beskadige motoren og det elektriske system</p> <p>UDSKIFTNING AF FRÆSERE For udskiftning af fræsere se afsnittet SAMLING</p>

Nederlands	Slovenščina	Svenska
<p align="center">ONDERHOUD - OPSLAG</p>	<p align="center">VZDRŽEVANJE - SKLADIŠČENJE</p>	<p align="center">UNDERHÅLL - FÖRVARING</p>
<p>BUITENGEWOON ONDERHOUD Om de twee jaar, of bij intensief gebruik aan het einde van elk seizoen, moet een algemene controle op het apparaat worden uitgevoerd door een gespecialiseerd technicus van het assistentienetwerk.</p> <p>⚠ LET OP! – Alle onderhoudswerkzaamheden die niet in deze handleiding worden beschreven, moeten door een erkende werkplaats worden verricht. Om een constante en regelmatige werking van het toestel te waarborgen, mogen er uitsluitend ORIGINELE VERVANGINGSONDERDELEN worden gebruikt wanneer er onderdelen moeten worden vervangen.</p> <p>⚠ Eventuele niet-geautoriseerde wijzigingen en/of niet-originele accessoires kunnen tot ernstige of dodelijke letsels leiden voor de gebruiker of voor derden.</p> <p>OPSLAG Wanneer het apparaat lange tijd niet gebruikt zal worden:</p> <ul style="list-style-type: none"> - Maak de brandstoftank leeg en draai de dop er weer op. - Verwerk de brandstof volgens de geldende normen en met inachtneming van het milieu. - Pas op met warme onderdelen van de machine zoals onderdelen van de motor en de transmissiestang. - Gebruik nooit een waterstraal of oplosmiddelen om het vuil te verwijderen. - Bewaar de motorhakfrees op een droge plaats, met een lege tank en buiten het bereik van kinderen. - Na de winterstalling zijn de startprocedures dezelfde als bij de normale start van de machine (pag.20-28). <p>SLOOP EN VERWERKING ALS AFVAL Een groot deel van de materialen die werden gebruikt voor de bouw van het toestel, zijn recycleerbaar; alle metalen (staal, aluminium, messing) kunnen worden afgeleverd bij een normaal verschrotingsbedrijf. Voor informatie dient u zich te richten tot de normale afvalophalendienst in uw gebied. Bij de verwerking van het afval dat ontstaat door sloop van de machine moet rekening gehouden worden met het milieu, en moet worden voorkomen dat de grond, lucht en het water kunnen worden verontreinigd.</p> <p>In ieder geval moeten de geldende plaatselijke wetsvoorschriften op dit gebied in acht worden genomen.</p>	<p>IZREDNI VZDRŽEVALNI POSEGI Ob koncu sezone je v primeru intenzivne rabe ali na vsaki dve leti v primeru normalne uporabe priporočljivo opraviti splošno kontrolo, ki naj jo opravi strokovnjak servisne službe.</p> <p>⚠ POZOR! - Vsi vzdrževalni posegi, ki v tem priročniku niso navedeni, morajo biti izvedeni v pooblašteni servisni delavnici. Za zagotovitev brezhibnega in pravilnega delovanja vašega stroja ne pozabite, da morate pri morebitni zamenjavi katerega od sestavnih delov uporabljati izključno ORIGINALNE NADOMESTNE DELE.</p> <p>⚠ Kakršnekoli nepooblašcene predelave in/ali uporaba neoriginalne dodatne opreme imajo lahko za posledico nastanek hudih telesnih poškodb ali smrt uporabnika oziroma drugih oseb.</p> <p>SKLADIŠČENJE Če stroja dlje časa ne nameravate uporabljati:</p> <ul style="list-style-type: none"> - Iztočite gorivo iz rezervoarja za gorivo in nato znova privijte čep rezervoarja. - Odstranite gorivo in olje v skladu s predpisi in na okolju primeren način. - Pazite na vroče dele stroja, na primer na dele motorja in gred menjalnika. - Nečistoč nikdar ne odstranjujte s curkom vode ali z razredčili. - Skladiščite prekopalnik na suhem mestu, s praznim rezervoarjem za gorivo, zunaj dosega otrok. - Postopki za ponoven zagon po zimskem skladiščenju so enaki postopkom običajnega zagona (strani 20-28). <p>RAZGRADNJA IN ODLAGANJE Večina materialov, uporabljenih pri izdelavi stroja, je primernih za recikliranje; vse kovine (jeklo, aluminij, medenino) lahko odpeljete v običajni center za zbiranje in recikliranje odpadnih kovin. Za dodatne informacije se obrnite na običajni center za zbiranje odpadkov v vašem območju. Odlaganje odpadnih delov odsluženega stroja mora potekati na okolju prijazen način, brez onesnaževanja tal, zraka in vode.</p> <p>Na vsak način je treba upoštevati lokalne predpise, ki veljajo na vašem območju.</p>	<p>EXTRA UNDERHÅLL En allmän kontroll som utförs av en specialiserad fackman från servicenätet bör göras efter varje säsong om maskin användningen är intensiv och vartannat år vid normal användning av maskinen.</p> <p>⚠ WARNING! - Allt underhållsarbete som inte beskrivs i denna manual måste göras av en auktoriserad serviceverkstad. För att garantera konstant och regelbunden maskinfunktion får endast ORIGINAL RESERVDELAR användas.</p> <p>⚠ Ändringar som inte auktoriserats och/eller användning av icke original reservdelar kan orsaka allvarliga eller dödliga personskador för användaren och tredje person.</p> <p>FÖRVARING När maskinen skall förvaras under längre perioder:</p> <ul style="list-style-type: none"> - Töm ut bränslet från tanken och sätt tillbaka locket. - Kassera bränslet enligt gällande bestämmelser och med respekt för miljön. - Se upp för varma maskindelar såsom motordelar och transmissionsaxel. - Använd aldrig vattenstrålar eller lösningsmedel för att få bort smuts. - Förvara jordfräsen på en torr plats och med tom tank, utom räckhåll för barn. - För att ta maskinen i drift efter vinterförvaringen används samma procedur som för normal start av maskinen (sid. 20-28). <p>SKROTNING OCH KASSERING En stor del av materialet som används till maskintillverkningen kan återvinnas. Alla metaller (stål, aluminium, mässing) kan lämnas in till en återvinningsstation. För information, kontakta den normala avfallshanteringstjänsten i ditt område. Avfallet från skrotningen av maskinen måste kasseras med respekt för miljön, så att varken jord, luft eller vatten förorenas.</p> <p>Under alla omständigheter måste gällande lokal lagstiftning följas.</p>

Hrvatski	Română	Dansk
ODRŽAVANJE - USKLADIŠTAVANJE	ÎNTREȚINEREA – DEPOZITAREA	VEDLIGEHOLDELSE - OPBEVARING
<p>IZVANREDNO ODRŽAVANJE Preporučuje se - na kraju sezone kod intenzivne uporabe, a svake dvije godine kod uobičajenog korištenja - dati uređaj na opću provjeru specijaliziranom tehničaru naše servisne mreže.</p> <p>⚠ PAŽNJA! - Sve radnje održavanja koje nisu navedene u ovom priručniku treba izvršiti ovlaštena radionica. Imajte u vidu da se stalan i pravilan rad stroja jamči jedino ako dopunske dijelove zamijenite isključivo ORIGINALNIM DOPUNSKIM DIJELOVIMA.</p> <p>⚠ Eventualne neodobrene izmjene i/ili uporaba neoriginalne dodatne opreme mogu prouzročiti teške ili smrtne ozljede rukovatelja odnosno drugih osoba.</p> <p>USKLADIŠTAVANJE Ako uređaj nećete upotrebljavati dulje vrijeme:</p> <ul style="list-style-type: none"> - izvadite gorivo iz spremnika i vratite čep na mjesto. - Propisno odložite gorivo, poštujući okoliš. - Pazite na vruće dijelove stroja, kao što su dijelovi motora i pogonska osovina. - Nemojte nikad koristiti mlaz vode ni otapala za skidanje prljavštine. - Kopačicu čuvajte na suhom mjestu, s praznim spremnikom i izvan dohvata djece. - Postupak puštanja u rad nakon zimskog uskladištavanja jednak je onome koji se vrši tijekom uobičajenog pokretanja stroja (str. 21-29). <p>RASHODOVANJE I ODLAGANJE Dobar dio materijala korištenih u proizvodnji stroja može se reciklirati; sve metale (čelik, aluminij, mesing) možete predati običnom sakupljalištu za spašavanje željeza. Za informacije se obratite službi za sakupljanje otpada na vašem području. Odlaganje otpada dobivenog od rashodovanja ovog stroja treba izvršiti poštujući okoliš te sprečavajući zagađivanje tla, zraka i vode.</p> <p>U svakom slučaju, treba poštivati lokalne zakone na snazi po tom pitanju.</p>	<p>ÎNTREȚINEREA EXTRAORDINARĂ La terminarea sezonului, după o utilizare intensivă, sau la fiecare doi ani, pentru o utilizare normală, este necesar să se efectueze un control general, care trebuie să fie realizat de un tehnician specializat de la rețeaua de asistență.</p> <p>⚠ ATENȚIE! – Toate operațiile de întreținere care nu sunt indicate în acest manual trebuie să fie efectuate doar de un atelier autorizat. Pentru a garanta o funcționare constantă și regulată a mașinii, rețineți că eventualele înlocuiri ale pieselor de schimb trebuie să fie efectuate numai cu PIESE DE SCHIMB ORIGINALE.</p> <p>⚠ Eventualele modificări neautorizate și/sau utilizarea unor accesorii neoriginale pot cauza rănirea gravă sau mortală ale operatorilor sau ale altor persoane.</p> <p>DEPOZITAREA Când mașina trebuie să rămână neutilizată pe perioade lungi:</p> <ul style="list-style-type: none"> - Scoateți carburantul din rezervor și puneți bușonul la loc. - Eliminați carburantul conform normelor și respectând regulile de protecție a mediului. - Aveți grijă la piesele fierbinți ale mașinii, de exemplu părțile motorului și arborele de transmisie. - Nu folosiți niciodată jeturi de apă sau solvenți pentru a îndepărta murdăria. - Păstrați motosapa într-un loc uscat, în care să nu fie la îndemâna copiilor, cu rezervorul gol. - Procedurile de punere în funcțiune după depozitarea pe timp de iarnă sunt aceleași ca și pentru pornirea normală a mașinii (pag. 21-29). <p>DEZMEMBRAREA ȘI ELIMINAREA O mare parte dintre materialele folosite la fabricarea mașinii sunt reciclabile; toate metalele (oțel, aluminiu, alamă) pot fi predate la un centru normal de recuperare a metalelor. Pentru informații ulterioare adresați-vă serviciului normal de eliminare a deșeurilor din zona dv. Eliminarea deșeurilor care rezultă din dezmembrarea mașinii trebuie să fie efectuată cu respectarea mediului înconjurător, evitând să se polueze solul, aerul și apa.</p> <p>În orice caz, trebuie respectată legislația locală în vigoare.</p>	<p>EKSTRAORDINÆR VEDLIGEHOLDELSE Ved tung brug af maskinen bør man i slutningen af sæsonen, hver andet år ved normal brug, få foretaget et generelt eftersyn, der skal foretages af en specialuddannet tekniker fra et af serviceværkstederne.</p> <p>⚠ PAS PÅ!! – Alle vedligeholdelsesarbejder, der ikke er nævnt i denne vejledning, skal udføres af et autoriseret værksted. For at sikre en kontinuerlig og jævn drift er det vigtigt, at enhver udskiftning af reservedele udelukkende foretages med ORIGINALE RESERVEDELE.</p> <p>⚠ Eventuelle uautoriserede ændringer og/eller brug af uoriginalt tilbehør kan forårsage alvorlige skader eller død for operatør eller tredjemand.</p> <p>OPBEVARING Når maskinen skal stå stille i længere perioder:</p> <ul style="list-style-type: none"> - Tøm brændstoffet af tanken, og luk studsene. - Bortskaf brændstoffet i overensstemmelse med gældende miljøregler. - Vær opmærksom på maskinens varme dele såsom kardanakslen. - Brug aldrig vandstråler eller opløsningsmidler til at fjerne snavs. - Opbevar motorhakkeren på et tørt sted med tanken tom og utilgængeligt for børn. - Procedurene for ibrugtagning efter vinteropbevaring er de samme, der udføres ved normal start af maskinen (side 21-29). <p>OPHUGNING OG BORTSKAFFELSE En stor del af de materialer, der anvendes i konstruktionen af maskinen, er genanvendelige, og alle metaller (stål, aluminium, messing) kan leveres til en normal afdeling for metaller på en genbrugsstation. Kontakt en normal genbrugsstation i lokalområdet for nærmere oplysninger. Bortskaffelse af affald fra ophugning af maskinen skal ske miljørigtigt, så man undgår forurening af jord, luft og vand.</p> <p>Under alle omstændigheder skal den lokale lovgivning på området overholdes.</p>

NL TECHNISCHE GEGEVENS**SLO TEHNIČNI PODATKI****S TEKNISKA DATA****BIH SRB HR MNE TEHNIČKI PODACI****RO DATE TEHNICE****DK TEKNISKE SPECIFIKATIONER**

Motor		4 takt - 4 taktni - 4 slag - četverotaktni - 4 timpi - Firetaksmotor
Transmissie - Prenosni mehanizem - Transmission - Prijenos - Transmisia - Transmission		Met tandwielkast in oliebad - Zobniška v oljni kopeli - Med drev i oljebad - Zupčani, u uljnoj kupci - Cu angrenaje în baie de ulei - Med gear i oliebad
Mechanische versnelling (snelheid) - Ročni menjalnik (hitrosti) - Mekanisk växel (hastighet) - Mehanički mjenjač (brzine) - Cutie de viteze mecanică - Mekanisk gear (hastighed)		1 vooruitversnelling (4.7 km/u) – 2 vooruitversnelling (6.5 km/u) – 1 achteruitversnelling (3.5 km/u) 1 prestava za vožnjo naprej (4.7 km/h) - 2 prestava za vožnjo naprej (6.5 km/h) - 1 prestava za vzratno vožnjo (3.5 km/h) 1 växel framåt (4.7 km/h) – 2 växel framåt (6.5 km/h) – 1 växel bakåt (3.5 km/h) - 1 brzina naprijed (4.7 km/h) - 2 brzina naprijed (6.5 km/h) - 1 brzina unatrag (3.5 km/h) 1 viteză de deplasare înainte (4.7 km/h) – 2 viteză de deplasare înainte (6.5 km/h) – 1 viteză de deplasare în marșarier (3.5 km/h) 1 bieg do przodu (4.7 km/h) - 2 bieg do przodu (6.5 km/h) - 1 bieg wsteczny (3.5 km/h)
Snijdiepte - Globina reza - Skärdjup - Dubina rezanja - Adâncimea de tăiere - Skæredybde	cm	16
Maaibreedte - Širina reza - Skärbredd - Širina rezanja - Lățimea de tăiere - Skærebredde	cm	85
Afmetingen - Dimenzije - Totalmått - Gabaritne dimenzije - Gabarit - Mål	cm	163 x 105 x 85
Gewicht - Teža - Vikt - Težina - Greutate - Vægt	kg	63

NL TECHNISCHE GEGEVENS**SLO** TEHNIČNI PODATKI**S** TEKNISKA DATA**BIH** **SRB** **HR** **MNE** TEHNIČKI PODACI**RO** DATE TEHNICE**DK** TEKNISKE SPECIFIKATIONER

Geluidsdruck - Nivo tlaka - Ljudtryck - Akustični pritisak - Presiune acustică - Lydtryk	dB (A)	prEN 1553:1996	81.5
Onnauwkeurigheid - Toleranca - Tveksamhet - Nesigurnost - Incertitudine - Usikkerhed	dB (A)		2.0
Het geluidsniveau werd gemeten - Izmerjen nivo akustične moči - Uppmätt ljudeffektnivå - Izmerjena razina akustične snage - Nivel de putere acustică măsurat - Målt støjniveau	dB (A)	prEN 1553:1996	95.6
Onnauwkeurigheid - Toleranca - Tveksamhet - Nesigurnost - Incertitudine - Usikkerhed	dB (A)		2.5
Gegarandeerd acoustisch vermogensniveau - Zagotovljen nivo hrupa - Garantirana razina - Akustične snage - Nivel de putere acustică garantat - Garanteret støjniveau	dB (A)	prEN 1553:1996	98.0
De Trillingsintensiteit - Nivo vibracij - Vibrationsnivå - Razina vibriranja - Nivel de vibrații - Vibrationsniveau	m/s²	EN 709	6.5 (SX) 8.3 (DX)
Onnauwkeurigheid - Toleranca - Tveksamhet - Nesigurnost - Incertitudine - Usikkerhed	m/s²	EN 12096	2.0

ONDERHOUDSTABEL

Wij wijzen u erop dat de volgende onderhoudsintervallen alleen van toepassing zijn bij de normale werkingscondities. Als uw dagelijkse werkzaamheden intensiever zijn dan normaal, moeten de onderhoudsintervallen elkaar sneller opvolgen.		Vóór ieder gebruik	Na elke bijvulbeurt	Elke maand	Indien vervuild of beschadigd	Indien nodig
Volledige machine	Inspecteren: lekkages, barsten en slijtage	X				
Bediening: schakelaar, choke, gashendel en gashendelblokkering	Werking controleren	X				
Brandstoftank	Inspecteren: lekkages, barsten en slijtage	X				
Brandstoffilter	Inspecteren en schoonmaken			X		
	Vervang het filterelement				X	Om de 6 maanden
Instrumenten	Inspecteren: schade en slijtage	X				
	Vervangen				X	
Koppeling	Inspecteren: (Het instrument mag niet op stationair toerental draaien)			X		
	Vervangen				X	
Transmissiegroep	Controle smering					Om de 50 uur
Alle toegankelijke schroeven en moeren (niet de afstelschroeven)	Inspecteren en opnieuw aanspannen			X		
Luchtfilter	Schoonmaken	X				
	Vervangen				X	Om de 6 maanden
Ribben cilinder en sleuven startcarter	Schoonmaken			X		
Startkoord	Inspecteren: schade en slijtage			X		
	Vervangen				X	
Carburator	Controleer stationair toerental: (Het instrument mag niet op stationair toerental draaien)	X	X			
Bougie	Controleer de afstand tussen de elektrodes			X		
	Vervangen				X	Om de 6 maanden

PREGLED VZDRŽEVANJA

Upošteвайте, da navedeni intervali vzdrževanja veljajo samo v normalnih delovnih razmerah. Če je vaše vsakodnevno delo bolj zahtevno od normalnega, je treba intervale vzdrževanja ustrezno skrajšati.		Pred vsako uporabo	Po vsakem dolivanju goriva dolivanje goriva	Mesečno	V primeru poškodbe / okvare	Po potrebi
Kompleten stroj	Preglejte: tesnenje, razpoke, obrabljenost	X				
Kontrola: stikalo, zaganjalnik, vzvod za plin, varnostna ročica plina	Preverite delovanje	X				
Rezervoar za gorivo	Preglejte: tesnenje, razpoke, obrabljenost	X				
Filter za gorivo	Preglejte in očistite			X		
	Zamenjajte filterni vložek				X	Vsaki 6 mesecev
Orodja	Preglejte: poškodbe in obrabljenost	X				
	Zamenjajte				X	
Sklopka	Preglejte: (V prostem teku se orodje ne sme obračati)			X		
	Zamenjajte				X	
Sklop prenosnika	Kontrola mazanja					Vsaki 50 ur
Vse dosegljive vijake in matice (razen vijakov na uplinjaču)	Preglejte in dodatno pritegnite			X		
Filter za zrak	Očistite	X				
	Zamenjajte				X	Vsaki 6 mesecev
Kridelka valca a otvori rebrovanja krytu štartovacej jednotky	Vyčistiť			X		
Štartovacie lanko	Skontrolovať: poškodenie a opotrebovanie			X		
	Vymeniť				X	
Karburátor	Skontrolovať minimálne otáčky (V prostem teku se orodje ne sme obračati)	X	X			
Sviečka	Skontrolovať vzdialenosť elektród			X		
	Vymeniť				X	Vsaki 6 mesecev

UNDERHÅLLSTABELL

Vänligen notera att följande underhållsintervaller gäller enbart normala funktionsvillkor. Om ditt dagliga arbete är mer krävande än normalt ska underhållsintervallen minska i motsvarande grad.		Före varje användning	Efter varje stopp för påfyllning	Varje månad	Om skadat eller defekt	Som krävs
Undersök hela maskinen: läckage, sprickor och förslitningar		X				
Kontroller: brytare, starter, gasspak och gasreglagespak	Kontrollera funktionen	X				
Bränsletank	Inspektera: läckage, sprickor och förslitningar	X				
Bränslefilter	Inspektera och rengör			X		
	Byt filterelement				X	Var 6 månad
Verktyg	Inspektera: skador och förslitningar	X				
	Byt				X	
Koppling	Inspektera: (Verktyget ska inte gå på lägsta varvtal)			X		
	Byt				X	
Växellåda	Kontrollera smörjningen					Var 50:e timme
Alla åtkomliga bultar och muttrar (förutom skruvarna på förgasaren)	Inspektera och skruva åt på nytt			X		
Luftfilter	Rengör	X				
	Byt				X	Var 6 månad
Cylindervingar och öppningar på startenhetens kåpa	Rengör			X		
Startsnöre	Inspektera: skador och förslitningar			X		
	Byt				X	
Förgasare	Kontrollera lägsta varvtal (Verktyget ska inte gå på lägsta varvtal)	X	X			
Tändstift	Kontrollera avståndet mellan elektroder			X		
	Byt				X	Var 6 månad

TABLICA ODRŽAVANJA

Molimo zapazite da se naredni razmaci održavanja primjenjuju jedino pri normalnim uvjetima rada. Ukoliko je vaša svakodnevna radna aktivnost teža od normalne, razmake između održavanja morate sukladno skratiti.		Prije svakog korištenja	Poslije svake pauze u svrhe dolijevanja goriva	Mjesečno	Kod oštećenja ili kvara	Po zahtjevu
Kompletan stroj	Pregledajte radi: curenja, pukotina i istrošenosti	X				
Kontrola: prekidač, starter, poluga za ubrzanje i poluga za zaustavljanje ubrzanja	Provjerite ispravnost rada	X				
Spremnik goriva	Pregledajte radi: curenja, rascjepa i istrošenosti	X				
Pročistač goriva	Pregledajte i očistite			X		
	Zamijenite uložak pročistača				X	Svakih 6 mjeseci
Alat	Pregledajte radi: oštećenja i istrošenosti	X				
	Promijenite				X	
Spojka	Pregledajte (Alat se ne smije okretati na minimumu)			X		
	Promijenite				X	
Prijenosni sklop	Kontrola podmazivanja					Svakih 50 sati
Svi dostupni vijci i matice (s iznimkom vijaka na rasplinjaču)	Pregledajte i ponovno zategnite			X		
Filter zraka	Očistite	X				
	Promijenite				X	Svakih 6 mjeseci
Rebra cilindra i otvori kartera za pokretanje	Očistite			X		
Uže za pokretanje	Pregledajte radi: oštećenja i istrošenosti			X		
	Promijenite				X	
Rasplinjač	Kontrollera lägsta varvtal (Alat se ne smije okretati na minimumu)	X	X			
Provjerite minimum (lanac se ne smije okretati na minimumu)	Provjerite razmak elektroda			X		
	Promijenite				X	Svakih 6 mjeseci

TABEL DE ÎNTREȚINERE

Vă rugăm să rețineți că următoarele intervale de întreținere se aplică doar pentru condițiile normale de funcționare. Dacă munca dv. zilnică se face în condiții mai dificile față de normal, intervalele de întreținere trebuie să fie reduse în consecință.		Înainte de fiecare utilizare	După fiecare oprire pentru alimentare	Lunar	Dacă este deteriorat sau defect	Conform cerințelor
Tot aparatul	Verificați: pierderi, fisuri și uzură	X				
Verificări: intrerupător, manetă de șoc, maneta acceleratoului și butonul de blocare a acceleratoului	Verificați funcționarea	X				
Rezervorul de carburant	Verificați: pierderi, fisuri și uzură	X				
Filtrul de carburant	Verificați și curățați			X		
	Schimbați elementul filtrant				X	La fiecare 6 luni
Instrumentele de lucru (lamele)	Verificați: deteriorarea și uzura	X				
	Schimbați				X	
Ambreiajul	Verificați: (Instrumentul de lucru nu trebuie să se rotească la ralanti)			X		
	Schimbați				X	
Grupul de transmisie	Controlul lubrifierii					La fiecare 50 de ore
Toate șuruburile și piulițele accesi 9bile (cu excepția șuruburilor carburatorului)	Verificați și strângeți din nou			X		
Filtrul de aer	Curățați	X				
	Schimbați				X	La fiecare 6 luni
Aripioarele cilindrului și fantele de pe carterul grupului de pornire	Curățați			X		
Șnurul de pornire	Verificați: deteriorarea și uzura			X		
	Schimbați				X	
Carburatorul	Controlați ralantiul (Lamele nu trebuie să se rotească la ralanti)	X	X			
Bujia	Controlați distanța dintre electrozi			X		
	Schimbați				X	La fiecare 6 luni

VEDLIGEHOLDELSESSKEMA

Man bedes bemærke, at følgende serviceintervaller kun gælder for normale driftsforhold. Hvis det daglige arbejde er tungere end normalt, skal serviceintervallerne reduceres tilsvarende.		Før hver brug	Efter hvert ophold til påfyldning	Månedligt	Hvis den er beskadiget eller defekt	Som krævet
Komplet maskine	Undersøg for: udslip, revner og slitage	X				
Kontrollér: kontakt, starter, gashåndtag og gasstophåndtag	Kontrollér funktionen	X				
Brændstoftank	Undersøg for: udslip, revner og slitage	X				
Brændstoffilter	Efterse og rengør			X		
	Udskift filterelementet				X	Hver 6. måned
Redskaber	Undersøg for: skader og slitage	X				
	Udskift				X	
Kobling	Undersøg (redskabet må ikke dreje ved minimum).			X		
	Udskift				X	
Transmissionsenhed	Kontrol af smøring					Hver 50. time
Alle tilgængelige skruer og møtrikker (eksklusive karburatorskruer)	Efterse og stram			X		
Luftfilter	Rengør	X				
	Udskift				X	Hver 6. måned
Cylinderribber og ventilationsåbninger i krumtaphus	Rengør			X		
Startsnor	Undersøg for: skader og slitage			X		
	Udskift				X	
Karburator	Kontrollér minimumhastigheden (redskabet må ikke dreje ved minimum)	X	X			
Tændrør	Kontrollér elektrodefstanden			X		
	Udskift				X	Hver 6. måned

OPLOSSEN VAN PROBLEMEN

 **WAARSCHUWING: zet het apparaat altijd uit en koppel de bougie los voordat u de aanbevolen corrigerende maatregelen in onderstaande tabel uitvoert, behalve als gevraagd wordt om het apparaat aan te zetten.**

Als alle mogelijke oorzaken nagegaan zijn en het probleem nog steeds niet is opgelost, neem dan contact op met een erkend reparatiecentrum. Als u een probleem heeft dat niet in deze tabel staat, neem dan contact op met een erkend reparatiecentrum.

PROBLEEM	MOGELIJKE OORZAKEN	OPLOSSING
De motor start niet of gaat na enkele seconden na het starten weer uit. (Controleer of de schakelaar in stand "ON" staat)	<ol style="list-style-type: none"> Er is geen vonk Motor is verzopen 	<ol style="list-style-type: none"> Controleer de vonk van de bougie. Als er geen vonk is, herhaal de test dan met een nieuwe bougie. Volg de procedure op pag.29. Als de motor nog niet start, herhaal de procedure dan met een nieuwe bougie.
De motor start, maar versnelt niet voldoende of werkt niet goed bij hoge snelheid.	De carburateur moet worden afgesteld.	Neem contact op met een erkend reparatiecentrum om de carburateur te laten afstellen.
De motor bereikt de volledige snelheid niet en/of geeft zeer veel rook af.	<ol style="list-style-type: none"> Luchtfilter is vuil. De carburateur moet worden afgesteld. 	<ol style="list-style-type: none"> Schoonmaken; zie de instructies in het hoofdstuk Onderhoud van het luchtfilter. Neem contact op met een erkend reparatiecentrum om de carburateur te laten afstellen.
De motor start, draait en versnelt, maar wil niet stationair lopen.	De carburateur moet worden afgesteld	Neem contact op met een erkend reparatiecentrum om de carburateur te laten afstellen.
Voortijdig breken van de instrumenten	Rotsachtig terrein	Preventieve inspectie van het terrein
Lawaai van de machine of de versnelling	<ol style="list-style-type: none"> Instrumenten beschadigd of los Beschermingscarters los Te weinig smering 	<ol style="list-style-type: none"> Zet de instrumenten vast Span de bouten aan Vul de olie bij tot het juiste peil
Abnormale trillingen	<ol style="list-style-type: none"> Instrumenten beschadigd Elementen los 	<ol style="list-style-type: none"> Vervangen Aanspannen

ODPRAVA PROBLEMOV

 **POZOR: vselej ugasnite stroj in snemite kabel z vžigalne svečke, preden se lotite katerihkoli preizkusov za odpravo motenj, navedenih v tabeli, razen v tistih primerih, ko se zahteva delovanje stroja.**

Ko preverite vse možne vzroke in če motnja ni odpravljena, se obrnite na pooblaščen servisno službo. V kolikor naletite na problem, ki v tabeli ni naveden, se obrnite na pooblaščen servisno službo.

PROBLEM	MOŽNI VZROKI	ODPRAVA
Motor ne steče oziroma ugasne par sekund po zagonu. (Preverite, ali je stikalo v položaju "ON")	<ol style="list-style-type: none"> Ni iskre Zalit motor 	<ol style="list-style-type: none"> Kontrolirajte iskro na svečki. Če iskre ni, ponovite preizkus z novo svečko. Izvedite postopek na strani 29. Če motor še vedno ne steče, ponovite postopek z novo vžigalno svečko.
Motor steče, vendar ne pospešuje pravilno ali ne deluje pravilno pri visoki hitrosti.	Treba je nastaviti uplinjač.	Za nastavitve uplinjača se obrnite na pooblaščen servisno službo.
Motor ne doseže polne hitrosti in/ali močno dimi.	<ol style="list-style-type: none"> Onesnažen filter za zrak. Treba je nastaviti uplinjač. 	<ol style="list-style-type: none"> Očistite; glejte navodila v poglavju Vzdrževanje filtra za zrak. Za nastavitve uplinjača se obrnite na pooblaščen servisno službo.
Motor steče, se vrti in pospešuje, vendar ugaša v prostem teku.	Treba je nastaviti uplinjač.	Za nastavitve uplinjača se obrnite na pooblaščen servisno službo.
Prezgodnji lom orodja	Kamnito zemljišče	Preventivni pregled terena
Hrupen motor ali menjalnik	<ol style="list-style-type: none"> Poškodovana ali odvita orodja Odvit ščitnik Slabo mazanje 	<ol style="list-style-type: none"> Pričvrstite orodja Privijte vijake Dolijte olje do potrebne nivoja
Nenormalni tresljaji	<ol style="list-style-type: none"> Poškodovana orodja Odviti sestavni deli 	<ol style="list-style-type: none"> Zamenjajte Privijte

PROBLEMLÖSNING



WARNING: stanna alltid enheten och skruva loss tändstiftet innan du utför alla korrigerande tester rekommenderade i nedanstående tabell, förutom när funktion av enheten krävs.

När alla möjliga orsaker har kontrollerats och problemet inte är löst, vänd dig till ett auktoriserat servicecentra. Om ett problem skulle inträffa som inte finns angivet i den här tabellen, vänd dig till ett auktoriserat servicecentra.

PROBLEM	MÖJLIGA ORSAKER	LÖSNING
Motorn startar inte eller stängs av efter några sekunder efter start. (Säkerställ att brytaren är i läget "ON")	<ol style="list-style-type: none"> 1. Det finns ingen gnista 2. Motorn har fått för kraftig bränsletillförsel 	<ol style="list-style-type: none"> 1. Kontrollera tändstiftsgnistan. Om det inte finns någon gnista, upprepa testet med ett nytt tändstift. 2. Följ proceduren på sid.29. Om motorn fortfarande inte startar, upprepa proceduren med ett nytt tändstift.
Motorn startar, men accelererar inte korrekt eller fungerar inte korrekt vid hög hastighet.	Förgasaren måste regleras.	Vänd dig till ett auktoriserat servicecentra för inställningen av förgasaren.
Motorn uppnår inte full hastighet och/eller avger för mycket rök.	<ol style="list-style-type: none"> 1. Luftfilter smutsigt. 2. Förgasaren måste regleras. 	<ol style="list-style-type: none"> 1. Rengör; se anvisningarna i kapitlet Underhåll luftfilter. 2. Vänd dig till ett auktoriserat servicecentra för inställningen av förgasaren.
Motorn startar, roterar och accelererar, men håller inte lägsta varvtal.	Förgasaren måste regleras.	Vänd dig till ett auktoriserat servicecentra för inställningen av förgasaren.
För tidig bristning av verktygen	Stenig mark	Förebyggande genomsökning av marken
Buller i maskin eller i växel	<ol style="list-style-type: none"> 1. Verktyg skadade eller lossnade 2. Skyddskåpor lossnade 3. Dålig smörjning 	<ol style="list-style-type: none"> 1. Fäst verktygen 2. Skruva åt bultarna 3. Fyll på olja till rätt nivå
Onormala vibrationer	<ol style="list-style-type: none"> 1. Verktyg skadade 2. Element lossnade 	<ol style="list-style-type: none"> 1. Byt 2. Dra åt

OTKLANJANJE KVAROVA



PAŽNJA: uvijek zaustavite uređaj i otkačite svječicu prije vršenja svih preporučenih pokušaja ispravaka iz donje tablice, osim ako se ne zahtijeva da uređaj bude u pogonu.

Ukoliko ste provjerili sve moguće uzročnike, a problem je ostao neriješen, posavjetujte se s ovlaštenim centrom za tehničku pomoć. Ako se radi o problemu koji nije naveden u ovoj tablici, posavjetujte se s ovlaštenim centrom za tehničku pomoć.

PROBLEM	MOGUĆI UZROCI	RJEŠENJE
Motor se ne pokreće ili se gasi nekoliko sekundi nakon paljenja. (Uvjerite se da je prekidač u položaju «ON»)	<ol style="list-style-type: none"> 1. Ne stvara se iskra 2. Motor je preplavljen 	<ol style="list-style-type: none"> 1. Provjerite da li svječica baca iskru. Ukoliko nema iskrenja, ponovite test s novom svječicom. 2. Slijedite postupak naveden na str.30. Ako se motor i dalje ne pokreće, ponovite postupak s novom svječicom.
Motor se pokreće, ali ne ubrzava dobro ili pri velikoj brzini ne radi dobro.	Treba podesiti rasplinjač.	Radi podešavanja rasplinjača, stupite u vezu s ovlaštenim servisnim centrom.
Motor ne dostiže punu brzinu i / ili ispušta previše dima.	<ol style="list-style-type: none"> 1. Zaprljan filter zraka. 2. Treba podesiti rasplinjač. 	<ol style="list-style-type: none"> 1. Očistite; vidi upute u poglavlju Održavanje filtera zraka. 2. Radi podešavanja rasplinjača, stupite u vezu s ovlaštenim servisnim centrom.
Motor se pokreće, vrti se i ubrzava, ali ne održava minimum.	Treba podesiti rasplinjač.	Radi podešavanja rasplinjača, stupite u vezu s ovlaštenim servisnim centrom.
Prerano pucanje alata	Krš	Prethodno istraživanje terena
Bučnost stroja ili mjenjača	<ol style="list-style-type: none"> 1. Oštećen ili olabavljen alat 2. Olabavljeni štitnici 3. Nedovoljno podmazivanje 	<ol style="list-style-type: none"> 1. Pričvrstite alat 2. Zategnite zavrtnje 3. Nadolijte ulje do potrebne razine
Neobične vibracije	<ol style="list-style-type: none"> 1. Oštećen alat 2. Olabavljeni elementi 	<ol style="list-style-type: none"> 1. Promijenite 2. Zategnite

REMEDIEREA PROBLEMELOR

 **ATENȚIE: opriți întotdeauna aparatul și deconectați bujia înainte de a efectua toate probele de corectare recomandate în tabelul de mai jos, în afară de cazurile în care este necesară funcționarea aparatului.**

Dacă ați verificat toate cauzele posibile, dar problema nu este rezolvată, consultați un Centru de Asistență Autorizat. Dacă apare o problemă care nu este indicată în acest tabel, consultați un Centru de Asistență Autorizat.

PROBLEMĂ	CAUZE POSIBILE	SOLUȚIE
Motorul nu pornește sau se oprește la câteva secunde după pornire. (Asigurați-vă că întrerupătorul este în poziția "ON")	1. Nu se produce scânteie. 2. Motor înecat.	1. Controlați scânteia bujiei. Dacă nu există scânteie, repetați testul cu o bujie nouă. 2. Urmați procedura de la pag. 30. Dacă motorul tot nu pornește, repetați procedura cu o bujie nouă.
Motorul pornește, dar nu accelerează corect sau nu funcționează corect la viteză mare.	Carburatorul trebuie reglat.	Contactați un Centru de Asistență Autorizat pentru a regla carburatorul.
Motorul nu atinge viteza maximă și / sau scoate prea mult fum.	1. Filtru de aer murdar. 2. Carburatorul trebuie reglat.	1. Curățați: vezi instrucțiunile din capitolul Întreținerea filtrului de aer. 2. Contactați un Centru de Asistență Autorizat pentru a regla carburatorul.
Motorul pornește, funcționează și accelerează, dar nu menține ralantiul.	Carburatorul trebuie reglat.	Contactați un Centru de Asistență Autorizat pentru a regla carburatorul.
Defectarea precoce a instrumentelor de lucru	Teren pietros	Inspectarea preliminară a terenului
Mașina sau cutia de viteze sunt excesiv de zgomotoase	1. Instrumente de lucru (lame) defecte sau slăbite 2. Carterele de protecție sunt slăbite 3. Lubrifiere insuficientă	1. Fixați instrumentele de lucru 2. Strângeți șuruburile 3. Completați uleiul până ajunge la nivelul corect
Vibrații anormale	1. Instrumente de lucru defecte 2. Elemente slăbite	1. Schimbați 2. Strângeți

ROZWIĄZYWANIE PROBLEMÓW

 **UWAGA: przed wykonaniem wszystkich zalecanych w poniższej tabeli czynności należy zawsze wyłączyć urządzenie i odłączyć świecę zapłonową, z wyjątkiem napraw wymagających działania urządzenia.**

Po sprawdzeniu wszystkich możliwych przyczyn, jeśli problem nie został rozwiązany, należy zwrócić się do Autoryzowanego Serwisu. Jeśli pojawi się usterka nie wymieniona w tabeli, należy zwrócić się do Autoryzowanego Serwisu.

PROBLEM	MOŻLIWE PRZYCZYNY	ROZWIĄZANIE
Silnik nie rusza lub wyłącza się po kilku sekundach od uruchomienia. (Upewnić się, że wyłącznik znajduje się w położeniu "ON")	1. Brak iskry zapłonowej 2. Silnik jest zalany	1. Sprawdzić iskrę świecy zapłonowej. Jeśli brak jest iskry, powtórzyć test z nową świecą. 2. Wykonać procedurę ze str. 30. Jeśli silnik nadal nie rusza, powtórzyć procedurę z nową świecą.
Silnik rusza, ale nie przyspiesza w prawidłowy sposób lub nie działa prawidłowo przy dużej prędkości.	Należy wyregulować gaźnik.	Zwrócić się do Autoryzowanego Serwisu w celu regulacji gaźnika.
Silnik nie osiąga pełnej prędkości i/lub wytwarza nadmierną ilość dymu.	1. Zanieczyszczony filtr powietrza. 2. Należy wyregulować gaźnik.	1. Wyczyścić; zobacz instrukcję w rozdziale Konserwacja filtra powietrza. 2. Zwrócić się do Autoryzowanego Serwisu w celu regulacji gaźnika.
Silnik uruchamia się, pracuje i przyspiesza, ale nie przechodzi na bieg jałowy.	Należy wyregulować gaźnik.	Zwrócić się do Autoryzowanego Serwisu w celu regulacji gaźnika.
Przedwczesne zużycie / uszkodzenie narzędzi	Kamienisty teren	Wstępna kontrola wzrokowa terenu
Głośnie praca narzędzia lub skrzyni biegów	1. Uszkodzone lub poluzowane narzędzia 2. Poluzowane obudowy ochronne 3. Niewystarczające nasmarowanie	1. Przymocować narzędzia 2. Dokręcić śruby 3. Uzupełnić olej do odpowiedniego poziomu
Nietypowe drgania	1. Uszkodzone narzędzia 2. Poluzowane elementy	1. Wymienić 2. Dokręcić

GARANTIEBEWIJS

GARANCIJSKA IZJAVA

GARANTIBEVIS

Deze machine is ontworpen en vervaardigd volgens de modernste productietechnieken. De fabrikant geeft een garantie van 24 maanden vanaf de aankoopdatum op de eigen producten voor privé-/hobbygebruik. De garantie is beperkt tot 12 maanden bij professioneel gebruik.

Algemene garantievoorwaarden

- De garantie wordt toegekend vanaf de aankoopdatum. De fabrikant vervangt gratis de defecte onderdelen die te wijten zijn aan fouten van het materiaal, bewerkingen en productie middels het distributienet en de technische service. De garantie ontnemt de gebruiker niet de wettelijke rechten uit het burgerlijk wetboek tegen de gevolgen van defecten of onvolkomenheden die door het verkochte product veroorzaakt worden.
- Het technisch personeel grijpt zo snel mogelijk in binnen de tijdslimieten die uit organisatorisch oogpunt mogelijk zijn.
- Voor het aanvragen van servicewerkzaamheden die onder de garantie vallen dient u het hieronder weergegeven garantiebewijs aan het bevoegde personeel te tonen. Het garantiebewijs moet een stempel van de verkoper dragen, geheel ingevuld zijn en begeleid worden door de factuur of de fiscaal verplichte kassabon met de aankoopdatum.**
- De garantie vervalt bij:
 - Overduidelijk gebrek aan onderhoud,
 - Onjuist gebruik van het product of sabotage,
 - Gebruik van ongeschikte smeermiddelen of brandstoffen,
 - Gebruik van niet originele vervangingsonderdelen of accessoires,
 - Werkzaamheden die verricht zijn door onbevoegd personeel.
- De verbruiksmaterialen en de onderdelen die onderhevig zijn aan normale slijtage vallen niet onder de garantie.
- Bijwerkingen en verbeteringen van het product vallen niet onder de garantie.
- De garantie dekt geen afstel- en onderhoudswerkzaamheden die tijdens de garantieperiode nodig mochten zijn.
- Eventuele beschadigingen die tijdens het transport zijn veroorzaakt moeten onmiddellijk aan de transporteur worden gemeld op straffe van verval van de garantie.
- Voor de motoren van andere merken (Briggs & Stratton, Subaru, Honda, Kipor, Lombardini, Kohler, enz.) die op onze machines zijn gemonteerd geldt de garantie die door de fabrikant van de motor is gegeven.
- De garantie dekt geen eventuele directe of indirecte beschadigingen die aan personen of voorwerpen worden aangericht als gevolg van defecten of langdurige inactiviteit van de machine.

Ta stroj je bil zasnovan in izdelan z upoštevanjem najmoderneje tehnike. Izdelovalec nudi garancijo za svoje izdelke za čas 24 mesecev od nakupa za zasebno ali uporabo v prostem času. Za profesionalno uporabo garancija velja le za 12 mesecev.

OMEJENA GARANCIJA

- Obdobje garancije se začne z dnem prodaje. Proizvajalec bo preko svoje prodajne in tehnične mreže brezplačno zamenjal vse dele, ki bi se izkazali kot pomanjkljive zaradi napake v materialu, obdelavi ali izdelavi. Jamstvo ne zadeva prodajalčevih pravic, kot jih določa zakonodaja, ki ureja posledice napak na strojih.
- Tehnično osebje bo izvedlo vsa potrebna popravila v najkrajšem možnem času.
- V primeru kakršnekoli zahteve za uveljavljanje garancije je treba predložiti pooblaščenemu osebju to garancijsko izjavo, ki mora biti v celoti izpolnjena, imeti mora žig prodajalca in biti opremljena z računom, ki dokazuje datum nakupa.**
- Garancija ni veljavna, če:
 - je očitno, da stroj ni bil pravilno servisiran;
 - je bil stroj nepravilno uporabljan ali je bil kakorkoli spremenjen;
 - so bila uporabljena neprimerna maziva in goriva;
 - so bili vgrajeni neoriginalni nadomestni deli in dodatki;
 - je delo na stroju izvajalo nepooblaščen osebje.
- Garancija ne pokriva potrošnega materiala in delov, ki se normalno obrabijo.
- Garancija ne pokriva dela za obnovo ali izboljšanje stroja.
- Garancija ne pokriva pripravljalnih ali servisnih del, zahtevanih v času garancije.
- Poškodbe, nastale med transportom, je treba takoj prijaviti prevozniku; če tega ne storite, garancija ne bo veljavna.
- Motorji drugih proizvajalcev (Briggs & Stratton, Subaru, Honda, Kipor, Lombardini, Kohler, etc.), vgrajeni v naše stroje, imajo jamstvo proizvajalca motorja.
- Garancija ne pokriva poškodb ali škode, povzročenih neposredno ali posredno osebam ali stvarjem zaradi napak v stroju ali zaradi daljših obdobj, ko stroja ni bilo mogoče uporabljati zaradi prej omenjenih napak.

Denna maskin har formgivits och tillverkats med avancerad och modern produktionsteknik. När produkten används för privatbruk eller hobbybruk gäller tillverkarens produktgaranti i 24 månader, räknat från och med inköpsdatum. Garantin är begränsad till 12 månader vid yrkesbruk.

GARANTIVILLKOR

- Garantin är giltig från och med inköpsdatum. Tillverkaren byter kostnadsfritt ut delar som har defekter i material, bearbetning eller tillverkning genom sitt nät av försäljnings- och servicefirmor. Garantikontraktet frångår inte köparen de i civilrätten fastslagna lagliga rättigheterna mot verkningar av defekter eller fel på den sålda produkten.
- Fel åtgärdas så snart som möjligt av servicefirmans personal, i mån av tid och med hänsyn tagen till servicefirmans organisation.
- För att kunna begära service under garantitiden måste användaren visa upp nedanstående garantibevis med återförsäljarens stämpel. Garantibeviset skall vara ifyllt i alla sina delar och åtföljas av en faktura eller ett kvitto eller annan handling där inköpsdatum framgår.**
- Garantin upphör att gälla i följande fall:
 - Bristande underhåll.
 - Felaktig användning av maskinen eller otillåtna ändringar på maskinen.
 - Användning av fel typ av smörjmedel eller bränsle.
 - Användning av icke original reservdelar eller tillbehör
 - Reparationer eller andra arbeten som har utförts av icke auktoriserad servicepersonal.
- Tillverkarens garanti gäller inte förbrukningsartiklar eller komponenter som normalt utsätts för slitage vid användningen.
- Garantin gäller inte uppdateringar eller förbättringar av produkten
- Garantin täcker inte de justeringar eller det underhåll som eventuellt kan krävas under garantiperioden
- Transportören måste omedelbart informeras om eventuella skador som har uppkommit under transporten. Om så inte sker blir garantin ogiltig
- För motorer av andra varumärken (Briggs & Stratton, Subaru, Honda, Kipor, Lombardini, Kohler, osv.) som monteras på våra produkter gäller den garanti som motortillverkaren utställer.
- Garantin täcker inte direkta eller indirekta personskadorna eller skador på föremål som förorsakas av defekter på maskinen eller som följer av ett längre påtvingat avbrott i användningen av maskinen.

MODEL - MODEL

DATUM - DATUM

MODELL

DATUM

SERIAL No
SERIJSKA ŠT.

VERKOPER - PRODAJALEC

SERIENUMMER

ÅTERFÖRSÄLJARE

GEKOCHT DOOR - IME KUPCA

KÖPT AV

Niet verzenden! Voeg dit bewijs uitsluitend bij het aanvraagformulier om technische garantiewerkzaamheden.
Ne pošiljaj! Priložite samo zahtevam za tehnično garancijo.

Skicka inte! Bifoga endast begäran om teknisk garanti.

Hrvatski	Română	Dansk
GARANTNI LIST	CERTIFICAT DE GARANȚIE	GARANTICERTIFIKAT
<p>Ovaj je ispuhivač zamišljen i proizveden upotrebljavajući najmodernije tehničke postupke. Proizvođač daje garanciju za vlastite proizvode u trajanju od 24 mjeseca od datuma kupnje, za korištenje u privatne svrhe ili kao hobi. U slučaju profesionalne uporabe garancija vrijedi samo 12 mjeseci.</p> <p>OPĆI UVJETI GARANCIJE</p> <ol style="list-style-type: none"> Garancija stupa na snagu od datuma kupnje proizvoda. Proizvođač preko svoje prodajne mreže i tehničkih servisa besplatno zamjenjuje dijelove zbog neispravnosti materijala, radnih ili proizvodnih postupaka. Garancija ne uskraćuje kupcu zakonska prava predviđena građanskim zakonikom za posljedice prouzročene nepravilnošću ili nepropisnošću prodanih proizvoda. Tehničko osoblje će vas posjetiti u što kraćem vremenskom roku, sukladno s već programiranim radnim obvezama. Kod zahtjeva za servisiranje pod garancijom, ovlaštenom osoblju trebete pokazati potpuno ispunjen donji garancijski list s pečatom prodajnog mjesta i s priloženim računom o kupnji ili porezno važećim kontrolnim listićem blagajne, koji potvrđuju datum kupnje. Garancija nije više važeća u slijedećim slučajevima: <ul style="list-style-type: none"> - očitom pomanjkanju održavanja, - nepropisno korištenje ili prepravljnje proizvoda, - upotreba neprikladnih motornih ulja ili goriva, - neupotrebljavanje originalnih rezervnih dijelova ili dodatne opreme, - popravci izvršeni od strane neovlaštenog osoblja. Proizvođač ne pruža garanciju za potrošni materijal niti za dijelove izložene uobičajenom habanju tijekom rada. Garancija ne obuhvaća radove na dotjerivanju ili preinačenju proizvoda Garancija ne pokriva razna podešavanja ni radove na održavanju kojima se pristupa tijekom garantnog roka. Eventualne štete prouzročene tijekom transporta moraju se odmah prijaviti prevozniku, u protivnom slučaju garancija neće biti važeća Za motore drugih proizvođača (Briggs & Stratton, Subaru, Honda, Kipor, Lombardini, Kohler, itd.) koji se montiraju na našim uređajima, vrijedi garancija koju izdaju pojedini proizvođači motora. Garancija ne pokriva izravnu ni neizravnu štetu nanešenu osobama ili stvarima, a do koje je došlo uslijed kvara na stroju ili je posljedica prisilnog i produženog nekorištenja stroja. 	<p>Acest aparat a fost conceput și realizat cu cele mai moderne tehnici de producție. Firma producătoare garantează produsele pe o perioadă de 24 de luni de la data de cumpărare, dacă sunt utilizate de particulari, ca hobby. Garanția este limitată la 12 luni în cazul utilizării profesionale.</p> <p>CONDIȚII GENERALE DE GARANȚIE</p> <ol style="list-style-type: none"> Garanția este recunoscută începând de la data cumpărării. Firma producătoare, prin rețeaua de vânzare și de asistență tehnică, înlocuiește gratuit piesele care sunt defecte din cauza materialului, a prelucrării sau a producerii. Garanția nu afectează drepturile legale ale cumpărătorului, prevăzute de codul civil, legate de consecințele defectelor sau ale viciilor cauzate de obiectul vândut. Personalul tehnic va interveni cât de repede posibil, în limitele de timp permise de exigențele de organizare. Pentru a cere asistență în garanție, este necesar să prezentați personalului autorizat certificat de garanție de mai jos, ștampilat de vânzător, completat la toate rubricile, alături de factura de cumpărare sau de bonul fiscal obligatoriu, care dovedește data cumpărării. Garanția se anulează în caz de: <ul style="list-style-type: none"> - Lipsă evidentă a întreținerii, - Utilizare incorectă a produsului sau modificări neautorizate, - Utilizarea unor lubrifianți sau a unor combustibili neadecvați, - Utilizarea unor piese de schimb sau a unor accesorii neoriginale, - Intervenții efectuate de personal neautorizat. Firma producătoare exclude din garanție materialele de consum și piesele supuse unei uzuri normale din cauza funcționării. Garanția exclude intervențiile de modernizare și de îmbunătățire ale produsului. Garanția nu acoperă punerea la punct și intervențiile de întreținere care ar putea fi necesare în timpul perioadei de garanție. Eventualele defecțiuni cauzate în timpul transportului trebuie să fie semnalate imediat transportatorului, în caz contrar garanția este anulată. Pentru motoarele de alte mărci (Briggs & Stratton, Kawasaki, Honda, Kipor, Lombardini, Kohler etc.) montate pe mașinile noastre, este valabilă garanția acordată de producătorul motorului. Garanția nu acoperă eventualele daune, directe sau indirecte, cauzate persoanelor sau bunurilor de defecțiunile aparatului sau care rezultă din întreruperea forțată, prelungită, a utilizării acestuia. 	<p>Denne maskine er fremstillet under anvendelse af den nyeste produktionsteknik. Producenten giver garanti for sine produkter i en periode på 24 måneder fra købsdatoen i forbindelse med privat/hobbybrug. Garantien er begrænset til 12 måneder i tilfælde af professionel brug.</p> <p>Generelle garantibetingelser</p> <ol style="list-style-type: none"> Garantien gælder fra købsdatoen. Producenten udskifter gennem sit net af forhandlere og serviceværksteder gratis de defekte dele, der skyldes materialefejl, forarbejdnings- eller fabrikationsfejl. Garantien berøver ikke køberen dennes lovmæssige rettigheder i forbindelse med konsekvenserne af defekter eller fejl i den købte genstand. Det tekniske personale vil yde assistance så hurtigt, som det er praktisk muligt. For at opnå assistance under garantien skal man til personale med autorisation til at godkende service fremvise nedenstående garanticertifikat stemplet af forhandleren og behørigt udfyldt i alle felter samt dateret købsfaktura eller kvittering. Garantien bortfalder i tilfælde af: <ul style="list-style-type: none"> - Åbenlys manglende vedligeholdelse. - Ukorrekt brug af produktet eller ændringer. - Brug af uegnede smøremidler eller brændstoffer. - Brug af uoriginale reservedele eller ekstraudstudsdele. - Indgreb foretaget af uautoriseret personale. Garantien dækker ikke forbrugsstoffer samt dele, der er udsat for normalt slid ved brug. Garantien dækker ikke arbejde beregnet på opdatering eller forbedring af produktet. Garantien dækker ikke eventuel klargøring eller servicearbejde i garantiperioden. Eventuelle transportskader skal straks meddeles til speditøren, i modsat fald bortfalder garantien. For motorer af andre mærker (Briggs & Stratton, Subaru, Honda, Kipor, Lombardini, Kohler m.fl.) monteret på vores maskiner gælder garantien fra producenten af motorerne. Garantien dækker ikke eventuelle skader, direkte eller indirekte, påført personer eller ting på grund af maskinfejl eller som konsekvens af længerevarende stilstand af maskinen grundet nævnte fejl.

MODEL SERIJSKI BROJ SERIAL No _____ KUPAC - CUMPĂRAT DE DL _____	DATUM - DATA _____ _____ ZASTUPNIK - DEALER _____	MODEL SERIENR. _____ KØBT AF _____ _____ _____	DATO _____ _____ FORHANDLER _____
--	---	---	---

Nemojte slati! Priložite eventualnom zahtjevu tehničke garancije.
Nu expediați! Anexați numai la o eventuală solicitare de garanție tehnică.

Skal ikke sendes! Vedlægges kun ved anmodning om garantiindgreb.



NL

LET OP: Deze handleiding moet gedurende de hele levensduur bij het apparaat blijven.

SLO

OPOZORILO! - Ta Priročnik za uporabnika mora ostati z napravo skozi njeno celotno življenjsko dobo.

S

OBSERVERA! – Denna handbok måste åtfölja maskinen under maskinens hela livstid.

BIH - SRB - HR - MNE

PAŽNJA! – Ovaj priručnik treba čuvati zajedno sa strojem tijekom čitavog njegovog radnog vijeka.

RO

ATENȚIE: Acest manual trebuie să însoțească aparatul pe parcursul întregii sale durate de viață.

DK

PAS PÅ: Denne vejledning skal følge maskinen i hele dens levetid.

Emak S.p.A.

42011 Bagnolo in Piano (RE) Italy

www.emakgroup.com

www.youtube.it/EmakGroup

www.linkedin.com/company/emak-s-p-a-

We care

Quality Ethics Environment

ISO 9001 - SA 8000 - ISO 14001